



UPDATE 2024

B  **TALUMEN**
IDEEN WERDEN LEUCHTEN!

IDEEN WERDEN LEUCHTEN - mit diesem Ansatz gründeten Ralf Grohmann und Egbert Stams 1995 ihr Unternehmen BETALUMEN. Seitdem erhellen ihre Leuchten gewordenen Ideen viele Räume unterschiedlichster Zweckbestimmung, Architektur und Anmutung.

Um möglichst vielen baulichen, gestalterischen und technischen Anforderungen entsprechen zu können, entstand im Verlaufe der zweieinhalb Jahrzehnte ein breites Leuchtersortiment - ausgerichtet auf öffentliche, gewerbliche und sakrale Bauten, wie Pflegeheime, Seniorenresidenzen, Kirchen, Gemeinde- und Veranstaltungsräume, Kinos, Theater, Rathäuser, Schulen, Kindergärten, Bürogebäude, Büroarbeitsplätze, etc.

Als eine der ersten Firmen in Deutschland widmete sich BETALUMEN der Digitalisierung des Lichts. Bereits 2001 verließen die ersten LED-Leuchten die Werkhallen. Aufbauend auf diesen Erfahrungen schuf BETALUMEN konsequent einen eigenen hohen Anspruch an die qualitative Umsetzung lichttechnischer Lösungen mit LED. Dabei entsteht eine erkennbar neuwertige Symbiose aus Design, Konstruktion und LED-Technik, bei der Ästhetik und Energiebilanz im Einsatz eine ebenso gewichtige Rolle spielen wie Nachhaltigkeit, Ressourcenschonung und Reparaturfreundlichkeit.

Neu im aktuellen Sortimentsupdate 2022/23 sind:

- die CONO DID Pendelleuchte mit zusätzlichem Indirektlichtanteil als leistungsgesteigerte Ergänzung der CONO PL
- das Profil 60 x 80 als Deckeneinbauvariante mit der Option einer durchlaufenden Abdeckung für Lichtbänder (opal/„K“) mit einer unterbrechungsfreien Länge von bis zu 5 m, einer einfachen asymmetrischen Lichtauslenkung mit Prisma von 10° sowie einer stärkeren asymmetrischen Lichtauslenkung mit Optiken und Prisma von 15°
- das neue Profil 42 x 62, welches in kompakter Bauform mit zahlreichen Abdeckungsvarianten und Anbauoptionen vielfältige Beleuchtungsaufgaben meistert
- das Profil 80 x 100 als leistungsstärkeres Aluminiumprofil, welches dazu verschiedene Möglichkeiten der Gestaltung des Indirektlichts bietet (nur nach links oder rechts, nach links und rechts - Batwing - oder mittig symmetrisch leuchtend)
- die LEVIGO als Ergänzung der Leuchtenfamilie LEVIGO ID (mit Indirektlicht). Die Bauform LEVIGO leuchtet nur direkt und verfügt über eine Bauform als Einbauleuchte
- CUBE Leuchten, welche jetzt im Standard auch mit LED-Ausführung verfügbar sind.

Wir freuen uns auf das vor uns Liegende.

BETALUMEN ist bereit und in der Lage Ihre Herausforderungen und Wünsche in allerbesten Weise zu meistern. Im Sonderleuchtenbau fertigen wir projektbezogene und individuelle Lösungen. Wir beraten Sie sehr gerne, wenn Rohrpendel, Baldachine für schräge Decken, die Befestigung an Stromschienen oder andere Befestigungslösungen gewünscht werden. Fragen Sie uns zu professionellen Umrüstungen vorhandener Leuchten auf LED!

IDEAS WILL SHINE - based on this approach, Ralf Grohmann and Egbert Stams founded their company BETALUMEN in 1995. Since then, their "ideas turned into lights" have illuminated many rooms with a wide variety of different purposes, architectural designs and appearances.

In order to be able to meet as many structural, design and technical requirements as possible, a wide range of luminaires has been developed over the course of two and a half decades - specifically for public, commercial and sacred buildings, such as nursing homes, retirement homes, churches, community and event rooms, cinemas, theaters, town halls, schools, kindergartens, office buildings, office workplaces, etc.

BETALUMEN was one of the first companies to dedicate itself to the digitisation of light.

As early as 2001, the first LED lights left the factory. Building on this experience, BETALUMEN has consistently set its own high standards for the high-quality implementation of lighting solutions with LEDs. The result is a recognizably new symbiosis of design, construction and LED technology, in which aesthetics and energy balance in use play just as important a role as sustainability, the conservation of resources and ease of repair.

New to the latest 2022/23 range update are the following items:

- *the CONO DID pendant light with an additional indirect lighting section as a performance-enhanced addition to the CONO PL*
- *the 60 x 80 profile as a built-in variant for ceilings with the option of a continuous cover for light strips (opal/"K") with an uninterrupted length of up to 5 m, simple asymmetric light deflection of 10° with a prism as well as stronger asymmetric light deflection of 15° with optical structures and a prism*
- *the new 42 x 62 profile, which masters diverse lighting tasks with its compact construction form with numerous cover variants and extension options*
- *the 80 x 100 profile as the high-performance aluminum profile, which offers various opportunities for the designing of indirect light (just to the left or the right, to the left and right (batwing) or symmetrically to the center)*
- *the LEVIGO as an addition to the LEVIGO ID lighting family (with indirect light). The LEVIGO form offers direct illumination only and has a form as a built-in light.*
- *CUBE lights, which are now also available with an LED design as standard.*

We look forward to what lies ahead.

BETALUMEN is ready and able to master your challenges and wishes in the best possible way. In custom luminaire construction, we manufacture project-related and individual solutions. We will be happy to advise you if pendant rods, mounting fixtures for sloping ceilings, attachment to conductor rails or other mounting solutions are required. Ask us about professional LED retrofits for existing luminaires!

IDEEN WERDEN LEUCHTEN!

Unter diesem Motto entwickelt und produziert BETALUMEN seit dem Jahr 1995 erfolgreich Leuchten für öffentliche und gewerbliche Bauten.

Das bedeutet:

BETALUMEN entwickelt SONDERLEUCHTEN

und erfüllt damit Ihre Wünsche und Vorgaben bezüglich Lichttechnik und Design.

BETALUMEN produziert MADE IN GERMANY

Die Fertigung unserer Leuchten erfolgt ebenso wie Design und Konstruktion in Dresden/Sachsen.

BETALUMEN achtet auf LANGLEBIGKEIT

Bei unseren Leuchten wird das Kühlmanagement stets so dimensioniert, dass die Lebensdauer der LED bis >130.000 Stunden und die der Konverter bis > 100.000 Stunden beträgt! BETALUMEN nutzt ausschließlich elektronische Qualitätsprodukte.

BETALUMEN fertigt ZUVERLÄSSIG und NACHHALTIG

Wir garantieren eine Ersatzteilversorgung aller Bauteile für mindestens 10 Jahre (Ausnahme: elektronische Bauteile). LED und Konverter in Leuchten von BETALUMEN sind stets austauschbar, d. h. besitzen Steck- und Schraubkontakte.

BETALUMEN liefert TERMINGERECHT

Die Fertigung der Leuchten erfolgt auftragsbezogen mit den aktuellen und damit effizientesten LED und Konvertern.

BETALUMEN ist FLEXIBEL

Design, Konstruktion und Fertigung sind bei uns in einem Unternehmen vereint.

BETALUMEN ist KOMPETENT und PERSÖNLICH

Rufen Sie uns an!

Mit freundlichen Grüßen

Egbert Stams

Ralf Grohmann

IDEAS BECOME LIGHTS!

Under this motto, BETALUMEN has been successfully producing lights for public and commercial buildings since 1995.

This means:

BETALUMEN develops SPECIAL LIGHTS

and in doing so fulfils your wishes and requirements with regards to lighting technology and design.

BETALUMEN is MADE IN GERMANY

Production of our luminaires, like the design and construction, takes place in Dresden/Saxony.

BETALUMEN cares about DURABILITY

In our luminaires, the cooling management is always designed to ensure that the service life of the LED is at least 130,000 h, and that of the converter at least 100,000 h. BETALUMEN uses only high-quality electronic products.

BETALUMEN produces RELIABLY and SUSTAINABLY

We guarantee the supply of spare parts for all components for at least 10 years: (exception: electronic components). LEDs and converters for Betalumen luminaires are always fitted with plug-in and screw contacts, making them easy to replace.

BETALUMEN delivers ON TIME

The luminaires are produced to order with the state-of-the-art LEDs and converters, ensuring maximum efficiency.

BETALUMEN is FLEXIBLE

We combine design, construction and production in a single company.

BETALUMEN is COMPETENT and PERSONAL

Give us a call!

Yours sincerely,

LED



*42x62 DECKENLEUCHTE S. 25



*42x62 PENDELLEUCHTE S. 25



*42x62 WANDLEUCHTE S. 25

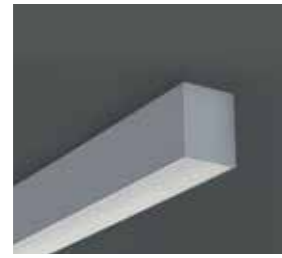

*60x80 DECKENLEUCHTE S. 17



*60x80 DECKENEINBAULEUCHTE S. 17



*60x80 PENDELLEUCHTE S. 17



*60x80 WANDLEUCHTE S. 17



*80x100 DECKENLEUCHTE S. 9



*80x100 PENDELLEUCHTE S. 9



*80x100 WANDLEUCHTE S. 9



*AULA MAXI/MINI S. 165



*CAULIS S. 111



*CIRCLE S. 85

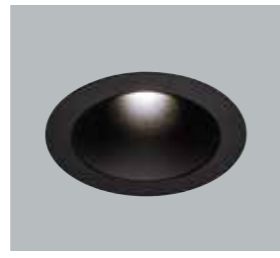

*CONO ACROMATICO S. 169



*CONO CL S. 89



*CONO DID S. 99



*CONO DL S. 93



*CONO-LED S. 173



*CONO PL S. 93



*CONTOUR S. 204



*COVARI S. 137



*CREO SATIN S. 204



*CUBE S. 115



*D1/D2 S. 159



*FLEXUS S. 205



*K-LEX PAGO SPOT S. 211



*LEVIGO ID S. 149



*LEVIGO S. 150

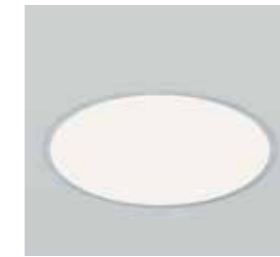

*LEVIGO DECKENEINBAULEUCHTE S. 152



*LINO S. 205



*LUNÉA S. 204



*MSO S. 76



*MSO II S. 75



*MSO PURE S. 206



*MSO PURE II S. 206



*OPAL 1/4 S. 133



*OPAL I M.POWER 150 S. 57



*OPAL I M.POWER 200 S. 60

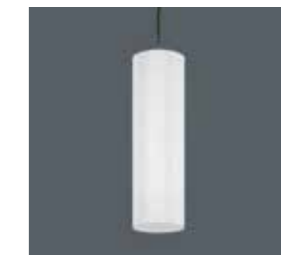

*OPAL I 150 S. 63

Photos: Lothar Sprenger / Cover: Marken fotografie

INDEX



*OPAL I 200 S. 66

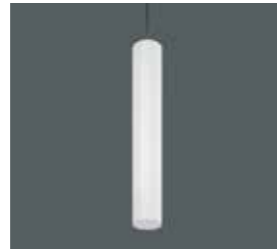

*OPAL I 200-1500 S. 217



*OPAL I 200 TS S. 53



*OPAL I 150 CL S. 68



*OPAL I WANDLEUCHTE S. 71



*OPAL II S. 206



*OPAL III S. 129



*PICCO-LED WHITE 60 S. 206



*PLANUS L3/L4 DID S. 207



*QUADER S. 119



*QUADER W136 S. 207



*REVIS-LED D145 S. 205



*RONDIGI S. 141



*SANIERUNGSLEUCHTE S. 183



*SANSIJO DOWN S. 201



*SANSIJO MINI E S. 197



*SIGN LED S. 208



*SOLO 150-490 ID S. 103



*SPOT-LED ECONOMY S. 208



*SQUARE-LED S. 189



*TELA CUBUS S. 33



*TELA DISCUS S. 39



*TELA DISCUS PRISMA S. 42



*TELA SINGOLA 500 S. 209



*TELA TALARIUS S. 49



*TELA TOGA S. 209



*TUBE LED S. 107



*UFO S. 123



*U-P-A CIRCLE S. 81



*ZFK S. 145

INDEX



Mit dem Profil 80 x 100 erweitert BETALUMEN sein Portfolio adaptierbarer Linearleuchten. Die leistungsstarke modular aufgebaute Lichttechnik kann passgenau auf die individuelle Beleuchtungsaufgabe hin ausgestattet werden. Die Varianz im direkten Lichtaustritt wird hier zusätzlich durch eine sehr flexible Gestaltung des Indirektlichts mit Hilfe von 3 mit LED bestückbaren Lichtkanälen (nach links, mittig und nach rechts strahlend) ergänzt.

Through the 80 x 100 profile, BETALUMEN is expanding its portfolio of adaptable linear lights. The high-performance, modular lighting technology can be fitted precisely to the individual lighting task. The variance of direct light output is supplemented here by a very flexible design of indirect light with the aid of three light channels that can be fitted with LEDs (left, central and right).



***80x100 LED**



Deckenleuchte, Abdeckung Acrylglas opalweiß/ Ceiling luminaire, opal white acrylic glass cover



Wandleuchte, Abdeckung Aluminium Prisma/ Wall luminaire, Prism cover

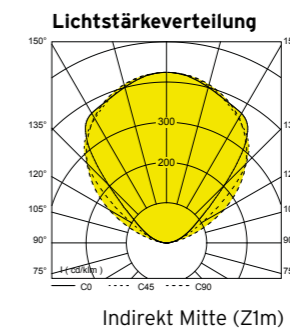
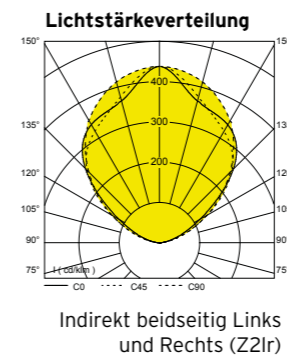
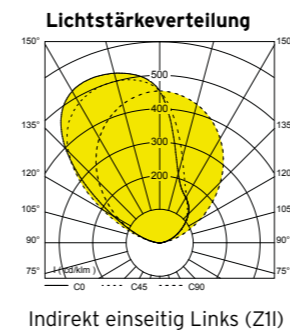
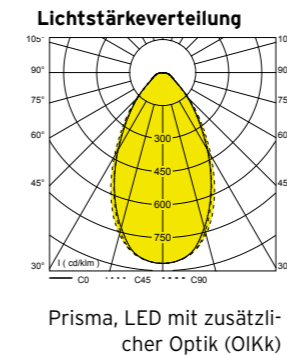
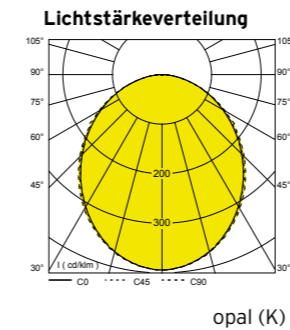
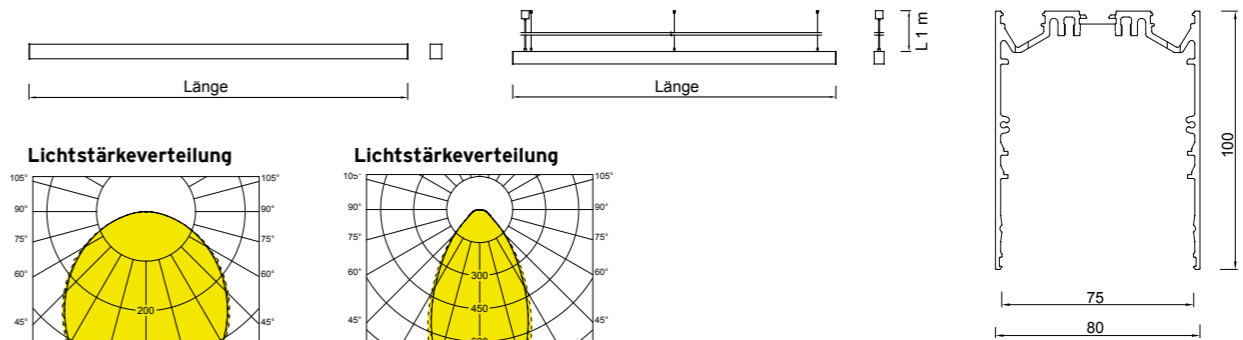

LEUCHTENBESCHREIBUNG:

- Indirektlicht mit einseitig nach links oder rechts asymmetrischer, symmetrisch tief oder symmetrisch sehr breitstrahlender "batwing"- Abstrahlcharakteristik wählbar

TECHNISCHE DATEN:

- Pendelleuchte
- LED
- Steckkontakt
- Konverter integriert
- Konverter 0/50/60 Hz (AC/DC), 100.000 h, durch Fachkundige austauschbar
- Anschluss max. 3* 2,5 mm²
- IP20/I
- Kabel 3G 0,75 mm² transparent L 1 m
- zylindrischer Baldachin in weiß
- zwei leuchtenseitig höhenjustierbare Stahlseile
- Prisma (Acrylglas transparent) mit Optik
- Metall pulverbeschichtet
- weiß Feinstruktur

LUMINAIRE DESCRIPTION:

- Indirect light with one-sided asymmetrical (to the left or right), symmetrically deep or symmetrically very wide "batwing" beam characteristics can be selected.

TECHNICAL DETAILS

- pendant luminaire
- LED
- Plug-in contact
- Integrated converter
- Converter: 0/50/60 Hz (AC/DC), > 100,000h, suitable for replacement by a professional
- Connection max. 3* 2.5 mm²
- IP20/I
- Transparent 3G 0.75 mm² cable, L 1
- cylindrical white junction box
- two height-adjustable steel cables on the light side
- Prism (transparent acrylic glass) with optics
- Powder-coated metal
- Fine white structure

OPTIONEN:

- mit zusätzlichem Indirektlicht nach Wahl (nur nach links oder rechts, nach links und rechts - Batwing - oder mittig symmetrisch leuchtend)
- LED-Parameter (Lichtstrom, Farbwiedergabe, Farbtemperatur) nach Wahl
- Tunable white LED
- Konverter dimmbar (DALI, 1-10 V, via Funk/EnOcean, Wireless via App Bluetooth®/Casambi™ via Taster, via un:c-Bus-IPv6-Netzwerk, via Netzleitung ready2mains™ -...)

- Notlichtfunktionen nach Wahl
- Abdeckung nach Wahl (Prisma, Prisma + Optik, Prisma 10° und Prisma + Optik 15° asymmetrisch, Acrylglas opalweiß, Acrylglas opalweiß satiniert u. a.)
- Lichtband mit Länge nach Wahl, Lieferung inkl. Verbinder und elektrischer Steckverbinder für Schnellmontage
- RAL- oder Eloxalfarbe nach Wahl

OPTIONS:

- With additional indirect lighting of choice (only to the left or to the right, to the left and to the right (batwing) or symmetrically to the center)
- LED parameters (luminous power, color rendering, color temperature) of choice
- Tunable white LED
- Converter dimmable (DALI, 1 - 10 V, via remote/EnOcean, wireless via app Bluetooth®/Casambi™, via keypad, via un:c-Bus IPv6 network, via ready2mains™ network control, ...)

- Emergency light functions of choice
- Cover of choice (prism, prism+optical structures, prism 10° and prism+optical structures 15° asymmetrical, opal acrylic glass for light strips, opal-white acrylic glass, opal-white satin acrylic glass, etc.)
- Light strip with length of choice, supplied with connectors and electrical plug connectors for quick fitting
- RAL or Eloxal color of choice

Länge length (mm)	Var.	Lichtstrom luminous flux									Leistung wattage (W)	Gewicht weight (kg)	Deckenleuchte Aluminium eloxiert ceiling luminaire Anodised aluminium Bestell-Nr. order number	Pendelleuchte Aluminium eloxiert pendant luminaire Anodised aluminium Bestell-Nr. order number	Wandleuchte Aluminium eloxiert wall luminaire Anodised aluminium Bestell-Nr. order number
		Opal opal Lichtstrom luminous flux 830 (lm)	Opalweiß opal white Lichtstrom luminous flux 830 (lm)	Prisma (Optik) prism (optics) Lichtstrom luminous flux 830 (lm)	Opal opal Lichtstrom luminous flux 840 (lm)	Opalweiß opal white Lichtstrom luminous flux 840 (lm)	Prisma (Optik) prism (optics) Lichtstrom luminous flux 840 (lm)	Opal opal Lichtstrom luminous flux 827-865 (lm)	Opalweiß opal white Lichtstrom luminous flux 827-865 (lm)	Prisma (Optik) prism (optics) Lichtstrom luminous flux 827-865 (lm)					
1165	P1	2957	2726	3604	3136	2891	3822	auf Anfrage	auf Anfrage	27,1	3,3785	2/4220.498.04200	3/4200.498.04200	4/4210.498.04200	
1165	P2	5286	4873	6443	5555	5121	auf Anfrage	auf Anfrage	auf Anfrage	52,9	3,4	2/4220.498.04375	3/4200.498.04375	4/4210.498.04375	
1165	P3	6899	6360	8408	7232	6667	auf Anfrage	auf Anfrage	auf Anfrage	71,8	3,4	2/4220.498.04500	3/4200.498.04500	4/4210.498.04500	
1735	P1	4435	4089	5405	4704	4337	5733	auf Anfrage	auf Anfrage	40,7	5,0	2/4220.698.04200	3/4200.698.04200	4/4210.698.04200	
1735	P2	7930	7310	9664	8499	7835	auf Anfrage	auf Anfrage	auf Anfrage	79,4	5,0	2/4220.698.04375	3/4200.698.04375	4/4210.698.04375	
1735	P3	10349	9540	12613	10848	10001	auf Anfrage	auf Anfrage	auf Anfrage	107,6	5,0	2/4220.698.04500	3/4200.698.04500	4/4210.698.04500	
2595	P1	6653	6133	8108	7056	6505	8600	auf Anfrage	auf Anfrage	61,1	7,5	2/4220.998.04200	3/4200.998.04200	4/4210.998.04200	
2595	P2	11894	10965	14496	12499	11523	auf Anfrage	auf Anfrage	auf Anfrage	119	7,5	2/4220.998.04375	3/4200.998.04375	4/4210.998.04375	
2595	P3	15523	14310	18919	16272	15001	auf Anfrage	auf Anfrage	auf Anfrage	161,5	7,5	2/4220.998.04500	3/4200.998.04500	4/4210.998.04500	
3450	P1	8870	8177	10811	9408	8673	11466	auf Anfrage	auf Anfrage	81,4	10,0	2/4221.298.04200	3/4201.298.04200	4/4211.298.04200	
3450	P2	15859	14620	19328	16666	15364	auf Anfrage	auf Anfrage	auf Anfrage	158,7	10,0	2/4221.298.04375	3/4201.298.04375	4/4211.298.04375	
3450	P3	20698	19081	25225	21696	20001	auf Anfrage	auf Anfrage	auf Anfrage	215,3	10,0	2/4221.298.04500	3/4201.298.04500	4/4211.298.04500	
		wwKp	wwK	wwOIKk	nwKp	nwK	nwOIKk	O5ddz- cw190Kp	O5ddzcw190K			Bestellnr.-zusätze			

netto Lichtstromangaben und Leistung für Leuchte bei Umgebungstemperatur 25 °C
net luminous flux and luminaire power at ambient temperature of 25 °C

Bestellnummernzusätze:

- LED CRI > 90 / ____90
- LED tunable white DALI DT8 (927-965) / ____05ddzcw190
- Abdeckung Acrylglas opal (Raster max. 5 m) / ____K
- Abdeckung Acrylglas opalweiß (Raster max. 1,5 m) / ____Kp
- Abdeckung Acrylglas opalweiß satiniert (high lumen output, Raster max. 1,5 m) / ____Ks60
- Abdeckung Prisma (Raster max. 1,5 m) / ____Kk
- Abdeckung Prisma mit Optik (für Bildschirmarbeitsplätze, Raster max. 1,5 m) / ____OIKk
- Abdeckung Prisma 10 ° (asymmetrisch, Raster max. 1,5 m) / ____Kk10
- Abdeckung Prisma mit Optik 15 ° (asymmetrisch, Raster max. 1,5 m) / ____OIKk15
- Indirektlicht (Wandleuchte, Pendelleuchte) / ____Z1L290
- Konverter corridorfunction, Programmierung nach Wahl / ____05ddc
- Konverter dimmbar Bluetooth® (Casambi™) / ____05dW
- Konverter dimmbar DALI / ____05dd

Order number codes:

- LED CRI > 90 / ____90
- Tunable white LED DALI DT8 (927-965) / ____05ddzcw190
- Opal acrylic glass cover (max. segment size 5 m) / ____K
- Opal white acrylic glass cover (max. segment size 1.5 m) / ____Kp
- Opal white acrylic glass cover, satin finish (high lumen output, max segment size 1.5 m) / ____Ks60
- prism cover (max. segment size 1.5 m) / ____Kk
- Prism cover with optics (for workstations with monitors, max. segment size 1.5 m) / ____OIKk
- 10° prism cover (asymmetric, max. segment size 1.5 m) / ____Kk10
- 15° prism + optic cover (asymmetric, max. segment size 1.5 m) / ____OIKk15
- Indirect light (wall l., pendant l.) / ____Z1L290
- converter corridorfunction, programming of your choice / ____05ddc
- Bluetooth® dimmable converter (Casambi™) / ____05dW
- DALI dimmable converter / ____05dd

Bestellnummernzusätze:

- Notlicht Überwachung (CEAG, INOTEC, Gessler, Kaufel, ..) / ____2x
- Notlicht Umschaltweiche AC/DC / ____2c
- Lichtbandlänge nach Wahl (im Raster LED- Module 286 mm) / ____
- Endkappe (1 Paar) ohne sichtbare Befestigung / ____S_
- RAL- Farbe nach Wahl / ____Fx

HINWEISE:

- Lichtquelle und Betriebsgerät durch Fachkundige austauschbar
- LED-Raster 286 mm
- UGR 19 alle Varianten P1 mit Prisma (mit Optik) für Abstands-/ Höhenverhältnis = 1
- Pendelleuchten mit Kabel 3/5G 0,75 mm² transparent L 1 m, Baldachin in Farbe nach Wahl und mit leuchtenseitig höhenjustierbaren Seilpendeln (Position variabel)
- Für Lichtbänder mit Länge > 3 m empfehlen wir als Abdeckung Acrylglas opal
- Konfiguration des Indirektlichts auf Anfrage
- Für Dimmung via Taster bitte Ausführung in DALI bestellen

Order number codes:

- Emergency light monitoring (CEAG, INOTEC, Gessler, Kaufel, etc.) / ____2x
- Emergency light switch point AC/DC / ____2c
- Strip light length of your choice (in 286 mm LED module configuration) / ____
- End caps (1 pair) without visible mount / ____S_
- RAL colour as desired / ____Fx

NOTES:

- Light source and control gear suitable for replacement by a professional.
- LED grid 286 mm
- UGR 19 all variants P1 with prism (with optical structures) for spacing-to-height ratio 1
- Pendant luminaires with transparent 3/5G 0.75 mm² cable, L 1 m, junction box in color of your choice and with height-adjustable suspended cable (variable position)
- For strip lights > 3 m long, we recommend an opal acrylic glass cover
- Configuration of indirect light on request
- For dimming via push button, please order the DALI version

Länge length (mm)	LED Typ LED Var.	Opal Mitte Lichtstrom Opal center luminous flux 927 (lm)	Opal rechts oder links Lichtstrom Opal right or left luminous flux 927 (lm)	Opal rechts oder links Lichtstrom Opal right or left luminous flux 927 (lm)	Opal Mitte Lichtstrom Opal center luminous flux 930 (lm)	Opal rechts oder links Lichtstrom Opal right or left luminous flux 930 (lm)	Opal rechts oder links Lichtstrom Opal right or left luminous flux 930 (lm)		Opal Mitte Lichtstrom Opal center luminous flux 940 (lm)	Opal rechts oder links Lichtstrom Opal right or left luminous flux 940 (lm)	Opal rechts oder links Lichtstrom Opal right or left luminous flux 940 (lm)	System* system (W)	Gewicht weight (kg)	Leuchte Bestell-Nr. Luminaire order number
		Mitte	rechts oder links	rechts oder links	Mitte	rechts oder links	rechts oder links		Mitte	rechts oder links	rechts oder links	Mitte	Mitte	
1000	AP	480	auf Anfrage	auf Anfrage	491	auf Anfrage	auf Anfrage		464	auf Anfrage	auf Anfrage	6,1	0,5	/...Z_AP
1000	LP	936	544	1088	959	544	1088		905	558	1116	11,7	0,5	/...Z_LP
1000	MP	1396	auf Anfrage	auf Anfrage	1427	auf Anfrage	auf Anfrage		1404	auf Anfrage	auf Anfrage	17,6	0,5	/...Z_MP
		Z1m1_iw90	Z1l/Z1r1_iw95	Z21_iw95	Z1m1_ww90	Z1l/Z1r1_ww95	Z21_ww95		Z1m1_nw90	Z1l/Z1r1_nw95	Z21_nw95			Bestellnr.-zusätze

netto Lichtstromangaben und Leistung für Leuchte bei Umgebungstemperatur 25 °
net luminous flux and luminaire power at ambient temperature of 25 °C

Bestellnummernzusätze:

- LED AP (ca. 6 W/ Meter) /...AP
- LED LP (ca. 11 W/ Meter) /...LP
- LED MP (ca. 18 W/ Meter) /...MP
- LED RGB /...RGB
- LED RGB-iw/ww/nw /...RGBxx
- LED CRI > 80 /...90
- LED CRI > 90 /...95
- LED CRI > 95 /...01
- Konverter 50 / 60 Hz /...04
- Konverter 0/50/60 Hz (AC/DC) /...05dd
- Konverter dimmbar DALI /...05dW
- Konverter dimmbar Bluetooth® (Casambi™) /...05
- Konverter dimmbar 1-10 V /...0
- Abdeckung opalweiß /...t
- Abdeckung satiniert (Standard) /...t
- Abdeckung transparent /...t

Order number codes:

- LED AP (approx. 6 W/meter) /...AP
- LED LP (approx. 11 W/meter) /...LP
- LED MP (approx. 18 W/meter) /...MP
- LED RGB /...RGB
- LED RGB-iw/ww/nw /...RGBxx
- LED CRI > 80 /...90
- LED CRI > 90 /...95
- LED CRI > 95 /...01
- Converter 50 / 60 Hz /...04
- Converter: 0/50/60 Hz (AC/DC) /...05dd
- DALI dimmable converter /...05dW
- Bluetooth® dimmable converter (Casambi™) /...05
- 1-10 V dimmable converter /...0
- opal white cover /...t
- satin-finish cover (standard) /...t
- transparent cover /...t

HINWEISE:

- Lichtquelle im Werk und Betriebsgerät durch Fachkundige austauschbar
- Tabelle beinhaltet Lichtstromangaben/Meter für das Indirektlicht!
- Lichtstromangaben für „Mitte“ CRI > 90 und für „links“ und/oder „rechts“ CRI > 95
- Leistungsangabe für „Mitte“ 940 ca. -10 %
- Leistungsangabe für „Mitte“ HP 927 ca. +5 %
- Leistungsangabe für „links“/„rechts“ ca. -6,25 %

NOTES:

- Light source and control gear suitable for replacement by a professional.
- Table contains luminous power information/meter for indirect light!
- Luminous power information for “center” CRI > 90 and for “left” and/or “right” CRI > 95
- Power information for “center” 940 approx. - 10%
- Power information for “center” HP 927 approx. + 5%
- Power information for “left”/“right” approx. - 6.25%

20 Jahre Erfahrung im Sonderleuchtenbau von Aluminium-Strangpressprofilen sind in die Entwicklung des Standard-Profiles 60x80 eingeflossen. Herausragend sind dabei das hohe Maß an Flexibilität bei der Auswahl der möglichen Abdeckungen (Prisma für Bildschirmarbeitsplätze, Prisma 10 ° sowie Prisma mit Optik 15 ° asymmetrisch leuchtend, Acrylglas opalweiß homogen leuchtend, Acrylglas satiniert für hohen Lichtstrom, Acrylglas opal für unterbrechungsfreie Lichtbänder) und bei der Umsetzung der Lichtbandlänge, der Farbgebung, der LED-Parameter usw.

Twenty years of experience in constructing custom luminaires using extruded aluminium profiles have gone into the development of the standard 60x80 profile. The large variety of your choices in the range of possible covers (Prism for workstations with monitors, 10 ° prism / 15 ° prism with optic for asymmetric illumination, opal white acrylic glass for homogeneous illumination, satin-finish acrylic glass for high luminous flux, opal acrylic glass for continuous strip lights), the length of the light band, the colour scheme, the LED parameters etc. are all especially impressive.



* 60x80 LED



Pendelleuchte, Abdeckung Acrylglas opalweiß/ Pendant luminaire, opal white acrylic glass cover



Wandleuchte, Abdeckung Acrylglas opalweiß/ Wall luminaire, opal white acrylic glass cover

HINWEISE:

- Lichtquelle und Betriebsgerät durch Fachkundige austauschbar
- UGR < 19 alle Varianten LP mit Prisma (Kk)
- UGR < 19 alle Varianten MP mit Prisma, LED mit zusätzlicher Optik (OIKk)
- Pendelleuchten mit Kabel 3G 0,75 mm² transparent L 1 m, Baldachin in silber und mit leuchtenseitig höhenjustierbaren Seilpendeln (Position variabel)
- Für Lichtbänder mit Länge > 3 m empfehlen wir als Abdeckung Acrylglas opal
- Einbauleuchte mit Deckenausschnitt nach Absprache, Einbautiefe < 170 mm nach Absprache möglich
- Basis für Indirektlicht (Z1L2__90): LED 930 oder 940, 10,6 W/m (Bemessungsleistung), ca. 900 lm/m (netto)
- Für Dimmung via Taster bitte Ausführung in DALI bestellen
- Lichtbandlänge nach Wahl (im Raster LED-Module 280 mm)
- Eckverbinder 80 - 179°
- Endkappe (1 Paar) ohne sichtbare Befestigung
- Montagebügel (für Deckeneinbau, mit Auflagefläche, Preis/Stück, ca. 1 St./Meter)

NOTES:

- Light source and control gear suitable for replacement by a professional.
- UGR < 19 for all LP models with prism (Kk)
- UGR < 19 for all MP models with prism, LED with additional optic (OIKk)
- Pendant luminaires with transparent 3G 0.75 mm² cable, L 1 m, junction box in silver and with height-adjustable suspended cable (variable position)
- For strip lights > 3 m long, we recommend an opal acrylic glass cover
- Recessed luminaire with ceiling cutout by arrangement, installation depth < 170 mm possible after consultation
- Basis for indirect light (Z1L2__90): LED 930 or 940, 10,6 W/m (rated output), approx. 900 lm/m (net)
- For dimming via push button, please order the DALI version
- Strip light length of your choice (in 280 mm LED module configuration)
- Corner connectors 80-179 °
- End caps (1 pair) without visible mount
- Mounting bracket (for ceiling installation, with support area, price/unit, approx. 1 unit/ metre)

Bestellnummernzusätze:

- LED CRI > 90 /_____90
- Tunable white LED DALI DT8 (927 - 965) /_____05ddzcw190
- Abdeckung Acrylglas opal (für Lichtbänder, Raster max. 5 m) /_____K
- Abdeckung Acrylglas opalweiß (Raster max. 1,5 m) /_____
- Abdeckung Acrylglas opalweiß satiniert (high lumen output, Raster max. 1,5 m) /_____Ks60
- Abdeckung Acrylglas opalweiß satiniert (Raster max. 1,5 m) /_____Ks
- Abdeckung Prisma + Optik 15° (asymmetrisch, Raster max. 1,5 m) /_____OIKk15
- Abdeckung Prisma 10° (asymmetrisch, Raster max. 1,5 m) /_____Kk10
- Abdeckung Prisma Var. LP (für Bildschirmarbeitsplätze, Raster max. 1,5 m) /_____Kk
- Abdeckung Prisma Var. MP (für Bildschirmarbeitsplätze, Raster max. 1,5 m) /_____OIKk
- Indirektlicht (Wandl., Pendell.) /_____Z1L290
- Konverter dimmbar 1 - 10 V /_____05
- Konverter dimmbar Bluetooth® (Casambi™) /_____05dW
- Konverter dimmbar DALI /_____05dd
- Notlicht-Überwachung (CEAG, INOTEC, Gessler, Kaufel, ...) /_____2x
- Notlicht-Umschaltweiche AC/DC /_____2c
- Lichtbandlänge nach Wahl (im Raster LED-Module 140 mm) /_____
- Lichtbandlänge nach Wahl (im Raster LED-Module 280 mm) /_____
- Eckverbinder 80 - 179° /_____xx
- Endkappe (1 Paar) ohne sichtbare Befestigung /_____S_
- Montagebügel (für Deckeneinbau, mit Auflagefläche, Preis/Stück, ca. 1 St./Meter) /_____M

Order number codes:

- LED CRI > 90 /_____90
- Tunable white LED DALI DT8 (927-965) /_____05ddzcw190
- Opal acrylic glass cover (for strip lights, max. segment size 5 m) /_____K
- Opal white acrylic glass cover (max. segment size 1.5 m) /_____
- Opal white acrylic glass cover, satin finish (high lumen output, max segment size 1.5 m) /_____Ks60
- Opal white acrylic glass cover, satin finish (max. segment size 1.5 m) /_____Ks
- 15° prism + optic cover (asymmetric, max. segment size 1.5 m) /_____OIKk15
- 10° prism cover (asymmetric, max. segment size 1.5 m) /_____Kk10
- Prism cover, LP version (for workstations with monitors, max. segment size 1.5 m) /_____Kk
- Prism cover, MP version for workstations with monitors, (max. segment size 1.5 m) /_____OIKk
- Indirect light (wall l., pendant l.) /_____Z1L290
- 1-10 V dimmable converter /_____05
- Bluetooth® dimmable converter (Casambi™) /_____05dW
- DALI dimmable converter /_____05dd
- Emergency light monitoring (CEAG, INOTEC, Gessler, Kaufel, etc.) /_____2x
- Emergency light switch point AC/DC /_____2c
- Strip light length of your choice (in 140 mm LED module configuration) /_____
- Strip light length of your choice (in 280 mm LED module configuration) /_____
- Corner connectors 80-179° /_____xx
- End caps (1 pair) without visible mount /_____S_
- Mounting bracket (for ceiling installation, with support area, price/unit, approx. 1 unit/ metre) /_____M

Länge length (mm)	Var.	Opal opal Lichtstrom luminous flux 830 (lm)	Opalweiß opal white Lichtstrom luminous flux 830 (lm)	Prisma prism Lichtstrom luminous flux 830 (lm)	Prisma+Optik Lichtstrom prism+optics luminous flux 830 (lm)	Opal opal Lichtstrom luminous flux 840 (lm)	Opalweiß opal white Lichtstrom luminous flux 840 (lm)	Prisma prism Lichtstrom luminous flux 840 (lm)		Prisma+Optik Lichtstrom prism+optics luminous flux 840 (lm)	Opal opal Lichtstrom luminous flux 927-965 (lm)	Opalweiß opal white Lichtstrom luminous flux 927-965 (lm)	Prisma prism Lichtstrom luminous flux 927-965 (lm)	Prisma+Optik Lichtstrom prism+optics luminous flux 927-965 (lm)	Leistung wattage (W)	Gewicht weight (kg)
1140	LP	1884	1638	1747		1973	1716	1830			1851	1735	1851		17,9	3,9
1140	MP	3726	3240	3456	2742	3892	3384	3610		2990	3942	3696	3942	auf Anfrage	35,9	3,9
1420	LP	2355	2048	2184		2467	2145	2288			2314	2169	2314		22,4	4,9
1420	MP	4658	4050	4320	3428	4865	4230	4512		3738	4928	4620	4928	auf Anfrage	44,9	4,9
2260	LP	3767	3276	3494		3947	3432	3661			3702	3470	3702		35,9	7,9
2260	MP	7452	6480	6912	5485	7783	6768	7219		5980	7885	7392	7885	auf Anfrage	71,8	7,9
2820	LP	4709	4095	4368		4934	4290	4576			4627	4338	4627		44,9	9,9
2820	MP	9315	8100	8640	6856	9729	8460	9024		7475	9856	9240	9856	auf Anfrage	89,7	9,9
		wwK	ww	wwKk	wwOIKk	nwK	nw	nwKk		wwOIKk	O5ddzcw190K	O5ddzcw190	O5ddzcw190Kk	wwOIKk		

netto Lichtstromangaben und Leistung für Leuchte bei Umgebungstemperatur 25 °C |
 Leistung für tunable white und Bestromung der LED für Prisma mit Optik (OIKk) abweichend
 net luminous flux and luminaire power at ambient temperature of 25 °C/
 Light output of tunable white LED and connected LED load for prism with optic (OIKk) differs

Länge length (mm)	Var.	Deckenleuchte Aluminium eloxiert ceiling luminaire Anodised aluminium Bestell-Nr. order number	Pendelleuchte Aluminium eloxiert pendant luminaire Anodised aluminium Bestell-Nr. order number	Wandleuchte Aluminium eloxiert wall luminaire Anodised aluminium Bestell-Nr. order number	Deckeneinbauleuchte Aluminium eloxiert recessed ceiling luminaire Anodised aluminium Bestell-Nr. order number
1140	LP	2/3900.498.04350	3/3910.498.04350	4/3940.498.04350	1/2810.498.04350
1140	MP	2/3900.498.04350_MP	3/3910.498.04350_MP	4/3940.498.04350_MP	1/2810.498.04350_MP
1420	LP	2/3900.598.04350	3/3910.598.04350	4/3940.598.04350	1/2810.598.04350
1420	MP	2/3900.598.04350_MP	3/3910.598.04350_MP	4/3940.598.04350_MP	1/2810.598.04350_MP
2260	LP	2/3900.898.04350	3/3910.898.04350	4/3940.898.04350	1/2810.898.04350
2260	MP	2/3900.898.04350_MP	3/3910.898.04350_MP	4/3940.898.04350_MP	1/2810.898.04350_MP
2820	LP	2/3901.098.04350	3/3911.098.04350	4/3941.098.04350	1/2811.098.04350
2820	MP	2/3901.098.04350_MP	3/3911.098.04350_MP	4/3941.098.04350_MP	1/2811.098.04350_MP
		Bestellnr.-zusätze			

netto Lichtstromangaben und Leistung für Leuchte bei Umgebungstemperatur 25 °C |
 Leistung für tunable white und Bestromung der LED für Prisma mit Optik (OIKk) abweichend
 net luminous flux and luminaire power at ambient temperature of 25 °C/
 Light output of tunable white LED and connected LED load for prism with optic (OIKk) differs

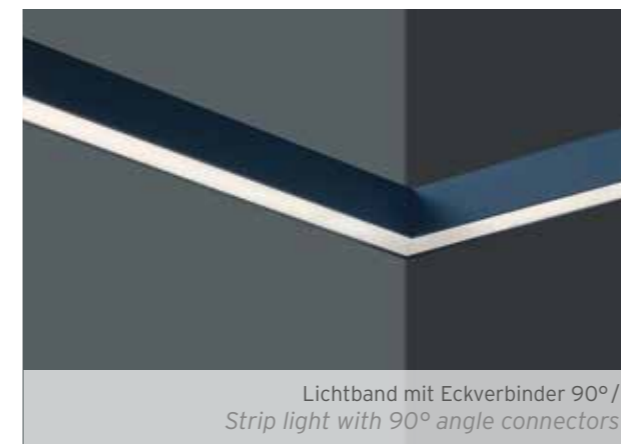
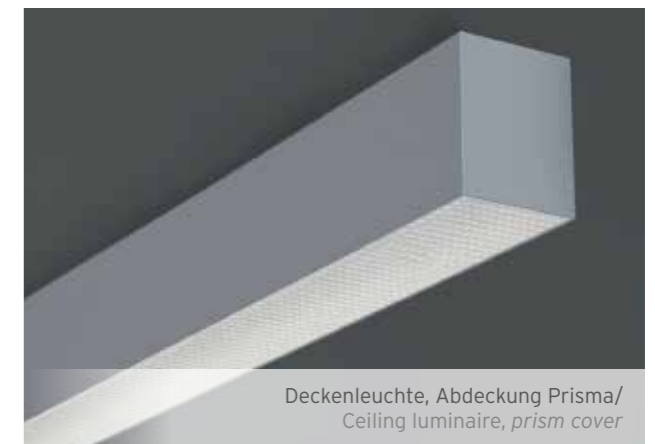

LEUCHTENBESCHREIBUNG:

- Neben den Standard-Abdeckungen (Prisma, Acrylglas opalweiß) stehen noch Acrylglas opal für eine möglichst unterbrechungsfreie Abdeckung längerer Lichtbänder, asymmetrisch leuchtendes Prisma (10 ° und 15 ° mit Linse) und für einen höheren Lumen-Output Acrylglas opalweiß satiniert zur Auswahl
- Pendel- und Wandleuchte können mit einem zusätzlichen Indirekt kombiniert werden
- LED und Konverter sind einzeln oder als Bausatz revisionier- und austauschbar
- Lieferung als anschlussfertige Lichtbänder oder Leuchten (und nicht als Bausatz in Einzelteilen)

TECHNISCHE DATEN:

- Deckenleuchte/ Pendelleuchte / Wandleuchte/ Deckeneinbauleuchte
- LED > 70.000 h L80 B10
- Steckkontakt
- Konverter integriert
- Anschluss max. 3* 2,5 mm²
- IP20/I
- Abdeckung Acrylglas opalweiß (Hochleistungsacryl)
- Aluminium eloxiert
- Konverter 0/50/60 Hz (AC/DC) > 100.000 h

OPTIONEN:

- LED-Parameter (Lichtstrom, Farbwiedergabe, Farbtemperatur) nach Wahl
- Tunable white LED
- Konverter dimmbar (DALI, 1 - 10 V, via Funk/EnOcean, Wireless via App Bluetooth®/Casambi™, via Taster, via un:c-Bus-IPV6-Netzwerk, via Netzleitung ready2mains™ -...)
- Notlichtfunktionen nach Wahl
- Pendelleuchte und Wandleuchte mit zusätzlichem Indirektlicht
- Abdeckung nach Wahl (Prisma, Prisma+ Optik für MP, Prisma 10 ° und Prisma+ Optik 15 ° asymmetrisch, Acrylglas opal für Lichtbänder, Acrylglas opalweiß, Acrylglas opalweiß satiniert u. a.)

- Lichtband mit Länge nach Wahl, Lieferung inkl. Verbinder und elektrischer Steckverbinder für Schnellmontage
- Pendelleuchte mit Deckenrosette anstatt Baldachin
- Bauform als Einbauleuchte. Befestigung mit Montagebügeln an der Zwischendecke oder mit invers höhenjustierbaren Seilpendeln an der Rohdecke
- RAL- oder Eloxalfarbe nach Wahl

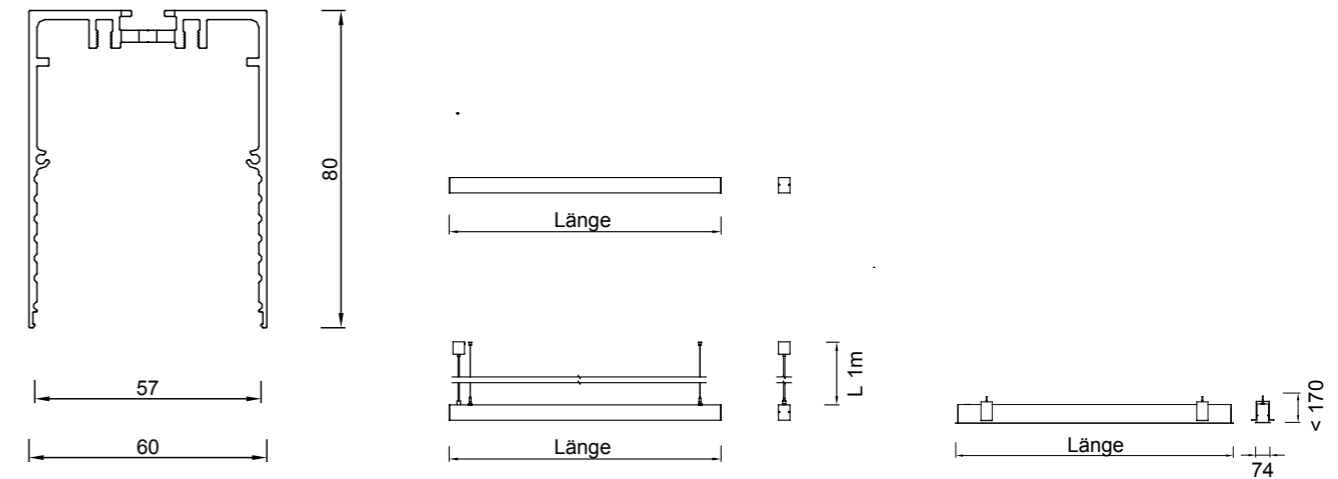

LUMINAIRE DESCRIPTION:

- In addition to the standard covers (prism, opal white acrylic glass), there is also a choice of opal acrylic glass for non-segmented coverage of longer strip lights, prism (10 ° and 15 ° with lens) for asymmetric illumination, and for higher lumen output, opal white acrylic glass with a satin finish
- Pendant and wall luminaires can be combined with an additional indirect light
- LED and converter can be serviced and replaced individually or as a set
- Delivered as ready-to-connect strip lights or luminaires (not as a disassembled set of individual parts)

TECHNICAL DETAILS:

- Ceiling luminaire / wall luminaire / pendant luminaire / recessed ceiling luminaire
- LED > 70,000 h L80 B10
- Plug-in contact
- Integrated converter
- Connection max. 3* 2.5 mm²
- IP20/I
- Opal white acrylic glass cover (high performance acrylic)
- Anodised aluminium
- Converter: 0/50/60 Hz (AC/DC), > 100,000 h

OPTIONS:

- LED parameters (luminous flux, colour reproduction, colour temperature) of your choice
- Tunable white LED
- Dimmable converter (DALI, 1-10 V, via wireless/EnOcean, wireless via app Bluetooth®/Casambi™, via switch, via un:c bus IPV6 network, via network cable ready2mains™ ...)
- Your choice of emergency light functions
- Cover of your choice (prism, prism+ optic for MP, 10 ° prism / 15 ° prism + optic for asymmetric illumination, opal acrylic glass for strip lights, opal white acrylic glass, satin-finished opal white acrylic glass, and others)

- Strip light in length of your choice, delivered with mechanical connectors and integrated electrical plug-in connectors for quick installation
- Pendant luminaire with ceiling rose instead of standard junction box
- Available as recessed luminaire, Can be mounted to the suspended ceiling with mounting clips or to the exposed ceiling using inverted, height-adjustable suspension cables
- RAL or Eloxal colour as desired

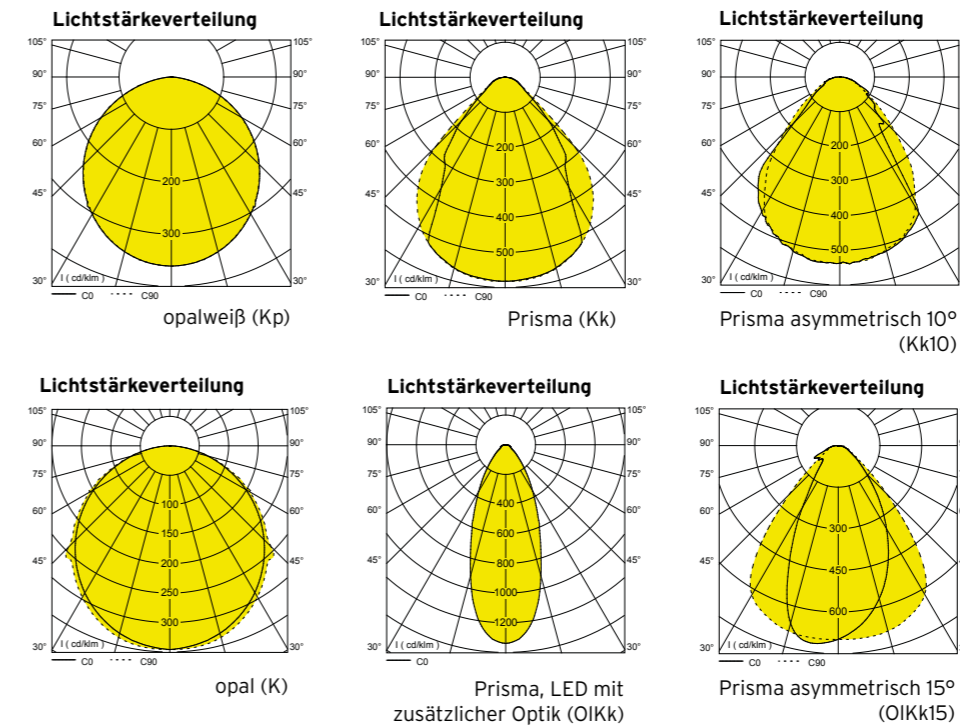

Das neu entwickelte Profil 42x62 ist ein modernes Beleuchtungsinstrument, das sich mit seinem kleinen Querschnitt großen Anforderungen souverän stellt. Auch diese Lichtlinie bietet zahlreiche Varianten an Abdeckungen (Prisma für Bildschirmarbeitsplätze, Prisma 10° asymmetrisch leuchtend, Acrylglas opalweiß homogen leuchtend, Acrylglas satiniert für hohen Lichtstrom) und bietet zudem verschiedene Möglichkeiten der Montage sowie einen hohen Grad der Individualisierbarkeit in Bezug auf LED-Parameter, Farbgebung, Lichtbandlänge und Lichtbandgeometrie.

The newly developed 42x62 profile is a modern lighting instrument that confidently manages big challenges with a small profile. This range of luminaires also offers various cover options (prism for workstations with monitors, 10° prism for asymmetric illumination, opal white acrylic glass for homogeneous illumination, acrylic glass with satin finish for high luminous flux) in addition to various mounting options, coupled with a high degree of personal choice regarding LED parameters, colour reproduction, strip light length and strip light geometry.



* 42x62 LED

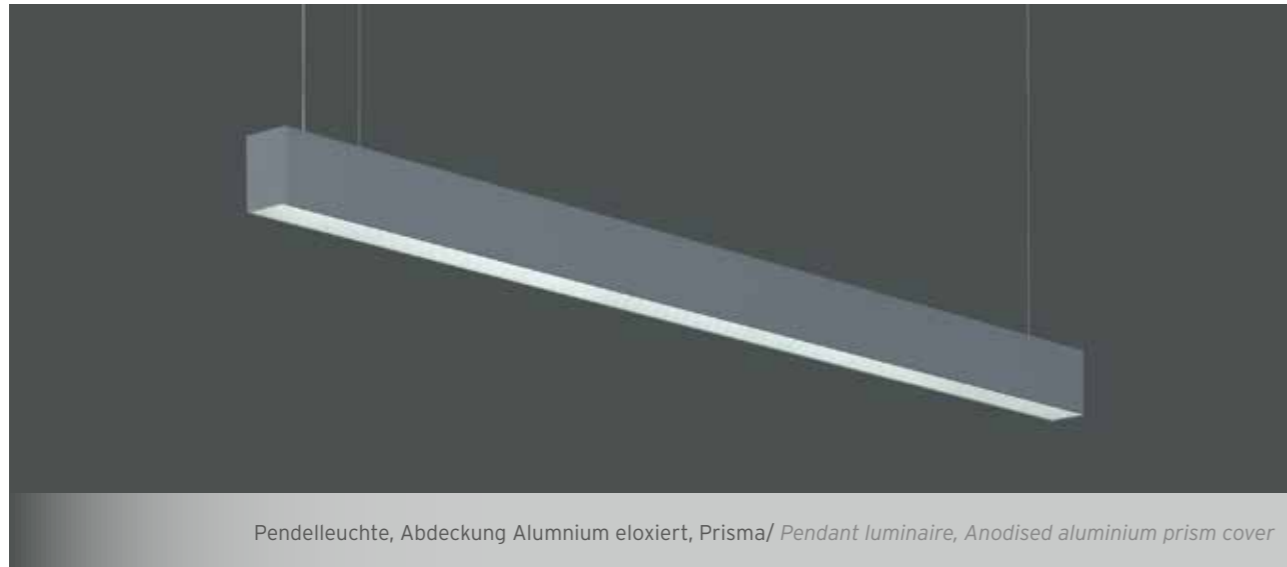

Pendelleuchte, Abdeckung Aluminium eloxiert, Prisma/ Pendant luminaire, Anodised aluminium prism cover



Wandleuchte, Abdeckung Acrylglas opalweiß/ Wall luminaire, opal white acrylic glass cover

Bestellnummernzusätze:

- LED CRI > 90 /_____90
- Tunable white LED DALI DT8 (927 - 965) /_____05ddzcw190
- Abdeckung Acrylglas opal (für Lichtbänder, Raster max. 5 m) /_____K
- Abdeckung Acrylglas opalweiß (Raster max. 1,5 m) /_____
- Abdeckung Acrylglas opalweiß satiniert (high lumen output, Raster max. 1,5 m) /_____Ks60
- Abdeckung Acrylglas opalweiß satiniert (Raster max. 1,5 m) /_____Ks
- Abdeckung Prisma (für Bildschirmarbeitsplätze, (Raster max. 1,5 m) /_____Kk
- Abdeckung Prisma 10° (asymmetrisch, Raster max. 1,5 m) /_____Kk10
- Indirektlicht (Wandl., Pendell.) /_____Z1L290
- Konverter dimmbar 1 - 10 V /_____05
- Konverter dimmbar Bluetooth®/ (Casambi™) /_____05dW
- Konverter dimmbar DALI /_____05dd
- Notlicht-Überwachung (CEAG, INOTEC, Gessler, Kaufel, ...) /_____2x
- Notlicht-Umschaltweiche AC/DC /_____2c
- Lichtbandlänge nach Wahl (im Raster LED-Module 140 mm) /_____ auf Anfrage
- Lichtbandlänge nach Wahl (im Raster LED-Module 280 mm) /_____ s.o.
- Eckverbinder 80 - 179° /_____xx
- Endkappe (1 Paar) ohne sichtbare Befestigung /_____S_
- Montagebügel (für Deckeneinbau, mit Auflagefläche, Preis/Stück, ca. 1 St./Meter) /_____M
- RAL- Farbe nach Wahl /_____Fx

Order number codes:

- LED CRI > 90 /_____90
- Tunable white LED DALI DT8 (927-965) /_____05ddzcw190
- Opal acrylic glass cover (for strip lights, max. segment size 5 m) /_____K
- Opal white acrylic glass cover (max. segment size 1.5 m) /_____
- Opal white acrylic glass cover, satin finish (high lumen output, max. segment size 1.5 m) /_____Ks60
- Opal white acrylic glass cover, satin finish (max. segment size 1.5 m) /_____Ks
- Prism cover (for workstations with monitors, max. segment size 1.5 m) /_____Kk
- 10° prism cover (asymmetric, max. segment size 1.5 m) /_____Kk10
- Indirect light (wall l., pendant l.) /_____Z1L290
- 1-10 V dimmable converter /_____05
- Bluetooth® dimmable converter (Casambi™) /_____05dW
- DALI dimmable converter /_____05dd
- Emergency light monitoring (CEAG, INOTEC, Gessler, Kaufel, etc.) /_____2x
- Emergency light switch point AC/DC /_____2c
- Strip light length of your choice (in 140 mm LED module configuration) /_____ on request
- Strip light length of your choice (in 280 mm LED module configuration) /_____ see above
- Corner connectors 80-179° /_____xx
- End caps (1 pair) without visible mount /_____S_
- Mounting bracket (for ceiling installation, with support area, price per unit, approx. 1 unit per metre) /_____M
- RAL colour of your choice /_____Fx

Länge length (mm)	Var.	Opal opal Lichtstrom luminous flux 830 (lm)	Opalweiß opal white Lichtstrom luminous flux 830 (lm)	Prisma prism Lichtstrom luminous flux 830 (lm)	Opal opal Lichtstrom luminous flux 840 (lm)	Opalweiß opal white Lichtstrom luminous flux 840 (lm)	Prisma prism Lichtstrom luminous flux 840 (lm)	Opal opal Lichtstrom luminous flux 927-965 (lm)	Opalweiß opal white Lichtstrom luminous flux 927-965 (lm)	Prisma prism Lichtstrom luminous flux 927-965 (lm)	Leistung wattage (W)	Gewicht weight (kg)	Deckenleuchte Aluminium eloxiert ceiling luminaire Anodised aluminium Bestell-Nr. order number	Pendelleuchte Aluminium eloxiert pendant luminaire Anodised aluminium Bestell-Nr. order number	Wandleuchte Aluminium eloxiert wall luminaire Anodised aluminium Bestell-Nr. order number	Deckeneinbauleuchte Aluminium eloxiert recessed ceiling luminaire Anodised aluminium Bestell-Nr. order number
1140	LP	1365	1502	1665	1430	1573	1745	1446	1591	1764	17,9	3,4	2/4310.498.04350	3/4320.498.04350	4/4330.498.04350	1/4340.498.04350
1140	MP	2700	2970	3294	2820	3102	3440	3080	3388	3758	35,9	3,4	2/4310.498.04350__MP	3/4320.498.04350__MP	4/4330.498.04350__MP	1/4340.498.04350__MP
1420	LP	1706	1877	2082	1788	1966	2181	1808	1988	2205	22,4	4,2	2/4310.598.04350	3/4320.598.04350	4/4330.598.04350	1/4340.598.04350
1420	MP	3375	3713	4118	3525	3878	4301	3850	4235	4697	44,9	4,2	2/4310.598.04350__MP	3/4320.598.04350__MP	4/4330.598.04350__MP	1/4340.598.04350__MP
2260	LP	2730	3003	3331	2860	3146	3489	2892	3181	3528	35,9	6,8	2/4310.898.04350	3/4320.898.04350	4/4330.898.04350	1/4340.898.04350
2260	MP	5400	5940	6588	5640	6204	6881	6160	6776	7515	71,8	6,8	2/4310.898.04350__MP	3/4320.898.04350__MP	4/4330.898.04350__MP	1/4340.898.04350__MP
2820	LP	3413	3754	4163	3575	3933	4362	3615	3977	4410	44,9	8,5	2/4311.098.04350	3/4321.098.04350	4/4331.098.04350	1/4341.098.04350
2820	MP	6750	7425	8235	7050	7755	8601	7700	8470	9394	89,7	8,5	2/4311.098.04350__MP	3/4321.098.04350__MP	4/4331.098.04350__MP	1/4341.098.04350__MP
		wwK	ww	wwKk	nwK	nw	nwKk	O5ddz-cw190K	O5ddz-cw190	O5ddz-cw190Kk			Bestellnr.-zusätze			

netto Lichtstromangaben und Leistung für Leuchte bei Umgebungstemperatur 25 °C | Leistung tunable white abweichend
net luminous flux and luminaire power at ambient temperature of 25 °C | Light output of tunable white LED differs

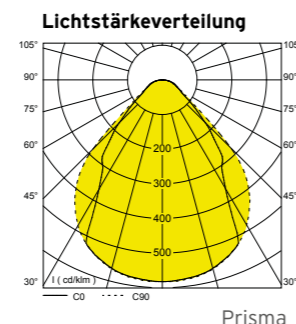
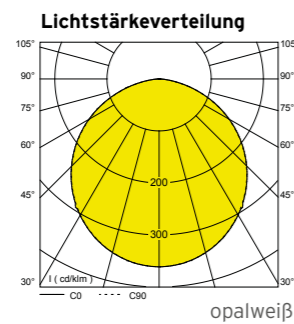
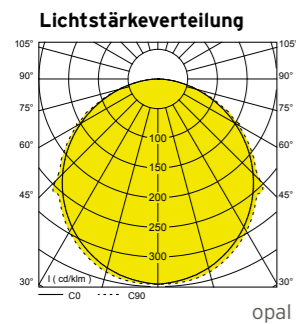
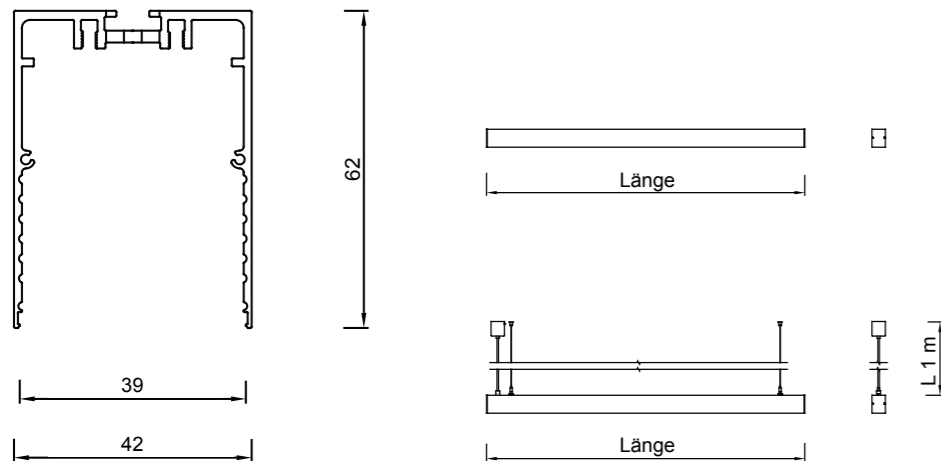

HINWEISE:

- Lichtquelle und Betriebsgerät durch Fachkundige austauschbar
- UGR < 19 alle Varianten LP mit Prisma
- Pendelleuchten mit Kabel 3G 0,75 mm² transparent L 1 m, Baldachin in silber und mit leuchtenseitig höhenjustierbaren Seilpendeln (Position variabel)
- Einbauleuchte auf Anfrage lieferbar
- Für Lichtbänder mit Länge > 1,5 m empfehlen wir als Abdeckung Acrylglas opal für Reduktion der Anzahl der Stoßstellen
- Basis für Indirektlicht (Z1L2_90): LED 930 oder 940, 10,6 W/m (Bemessungsleistung), ca. 900 lm/m (netto)
- Für Dimmung via Taster bitte Ausführung in DALI bestellen

NOTES:

- Light source and control gear suitable for replacement by a professional.
- UGR < 19 for all LP versions with prism
- Pendant luminaires with transparent 3G 0.75 mm² cable, L 1 m, junction box in silver and with height-adjustable suspended cable (variable position)
- Recessed luminaire available on request
- For strip lights with a length of > 1.5 m we recommend the opal acrylic glass cover to reduce problems caused by gaps or overlap between segments
- Basis for indirect light (Z1L2_90): LED 930 or 940, 10.6 W/m (rated output), ca. 900 lm/m (net)
- For dimming via push button, please order the DALI version



LEUCHTENBESCHREIBUNG:

- Neben den bekannten Abdeckungen (Prisma, Acrylglas opalweiß) stehen noch Acrylglas opal für eine möglichst unterbrechungsfreie Abdeckung längerer Lichtbänder asymmetrisch leuchtendes Prisma (10°) und Acrylglas opalweiß satiniert zur Auswahl
- Pendel- und Wandleuchte können mit einem zusätzlichen Indirektlicht kombiniert werden
- Die Befestigung der Deckenleuchten erfolgt mit Metallklemmen. Bei der Installation können dadurch die Lichteinsätze im Profil verbleiben.
- LED und Konverter sind einzeln oder als Bausatz revisionier- und austauschbar
- Lieferung als anschlussfertige Lichtbänder

TECHNISCHE DATEN:

- Deckenleuchte/ Pendelleuchte / Wandleuchte
- LED > 70.000 h L80 B10
- Steckkontakt
- Konverter integriert
- Anschluss max. 3* 2,5 mm²
- IP20/I
- Abdeckung Acrylglas opalweiß (Hochleistungsacryl)
- Aluminium eloxiert
- Konverter 0/50/60 Hz (AC/DC) > 100.000 h

OPTIONEN:

- LED-Parameter (Lichtstrom, Farbwiedergabe, Farbtemperatur) nach Wahl
- Tunable white LED
- Konverter dimmbar (DALI, 1-10 V, via Funk/EnOcean, Wireless via App Bluetooth®/Casambi™-, via Taster, via un:c-Bus-IPv6-Netzwerk, via Netzleitung ready2mains™ -...)
- Notlichtfunktionen nach Wahl
- Pendelleuchte und Wandleuchte mit zusätzlichem Indirektlicht
- Abdeckung nach Wahl (Prisma, Prisma, Prisma 10° asymmetrisch, Acrylglas opal für Lichtbänder, Acrylglas opalweiß, Acrylglas opalweiß satiniert, u. a.)
- Lichtband mit Länge nach Wahl, Lieferung inkl. Verbinder und elektrischer Steckverbinder für Schnellmontage
- Lichtband mit Eckverbindern in Form und Länge nach Wahl
- Pendelleuchte mit Deckenrosette anstatt Baldachin
- Bauform als Einbauleuchte. Befestigung mit Montagebügeln an der Zwischendecke oder mit invers höhenjustierbaren Seilpendeln an der Rohdecke
- RAL- oder Eloxalfarbe nach Wahl

LUMINAIRE DESCRIPTION:

- *In addition to the standard covers (prism, opal white acrylic glass), there is also a choice of opal acrylic glass for continuous coverage of longer strip lights, asymmetric illumination with prism (10°) and opal white acrylic glass with satin finish*
- *Pendant and wall luminaires can be combined with an additional indirect light*
- *Ceiling luminaires are mounted using metal clamps. Light modules can remain in the profile during installation..*
- *LED and converter can be serviced and replaced individually or as a set*
- *Delivered as ready-to-connect strip lights*

TECHNICAL DETAILS:

- *Ceiling luminaire / wall luminaire / pendant luminaire*
- *LED > 70,000 h L80 B10*
- *Plug-in contact*
- *Integrated converter*
- *Connection max. 3* 2.5 mm²*
- *IP20/I*
- *Opal white acrylic glass cover (high performance acrylic)*
- *Anodised aluminium*
- *Converter: 0/50/60 Hz (AC/DC), > 100,000 h*

OPTIONS:

- *LED parameters (luminous flux, colour reproduction, colour temperature) of your choice*
- *Tunable white LED*
- *Dimmable converter (DALI, 1-10 V, via wireless/EnOcean, wireless via app Bluetooth®/Casambi™-, via switch, via un:c bus IPv6 network, via network cable -ready2mains™ -...)*
- *Your choice of emergency light functions*
- *Pendant luminaire and wall luminaire with additional indirect light component component*
- *Cover of your choice (prism for workstations with monitors, 10° prism as well as 15° prism with optic for asymmetric illumination, opal acrylic glass for strip lights, opal white acrylic glass, opal white acrylic glass with satin finish, and more)*
- *Strip light in length of your choice, delivered with mechanical connectors and integrated electrical plug-in connectors for quick installation*
- *Strip light with corner connectors in design and length of your choice*
- *Pendant luminaire with ceiling rose instead of standard junction box*
- *Available as recessed luminaire, can be attached to suspended ceiling with mounting clips or to the exposed ceiling using inverted, height-adjustable suspension cables*
- *RAL or Eloxal colour as desired*

Die TELA CUBUS ist das quadratische Pendant zur TELA DISCUS. Die Leuchte wird konsequent mit LEDs der neuesten Generation als Lichtquelle ausgerüstet. Für eine farbig ausgewogene und stilistisch herausragende Licht- und Raumgestaltung können die Schirme aus Chintz projektbezogen in Farbe nach Wahl konfektioniert werden. Zahlreiche Größen und zwei Schirmhöhen (150 und 300 mm) stehen in Serie zur Auswahl.

The TELA CUBUS is the square counterpart of the TELA DISCUS. The luminaire is consistently fitted with state-of-the-art LEDs as its light source. The lampshades can be produced in your chosen colour of chintz according to project, to achieve stylistically outstanding light and interior Design features balanced colours. Series features numerous sizes and two lampshade heights (150 and 300 mm) are available to choose from.

***TELA CUBUS LED**





Seilpendel „Parallel“/ "Parallel" cable suspension

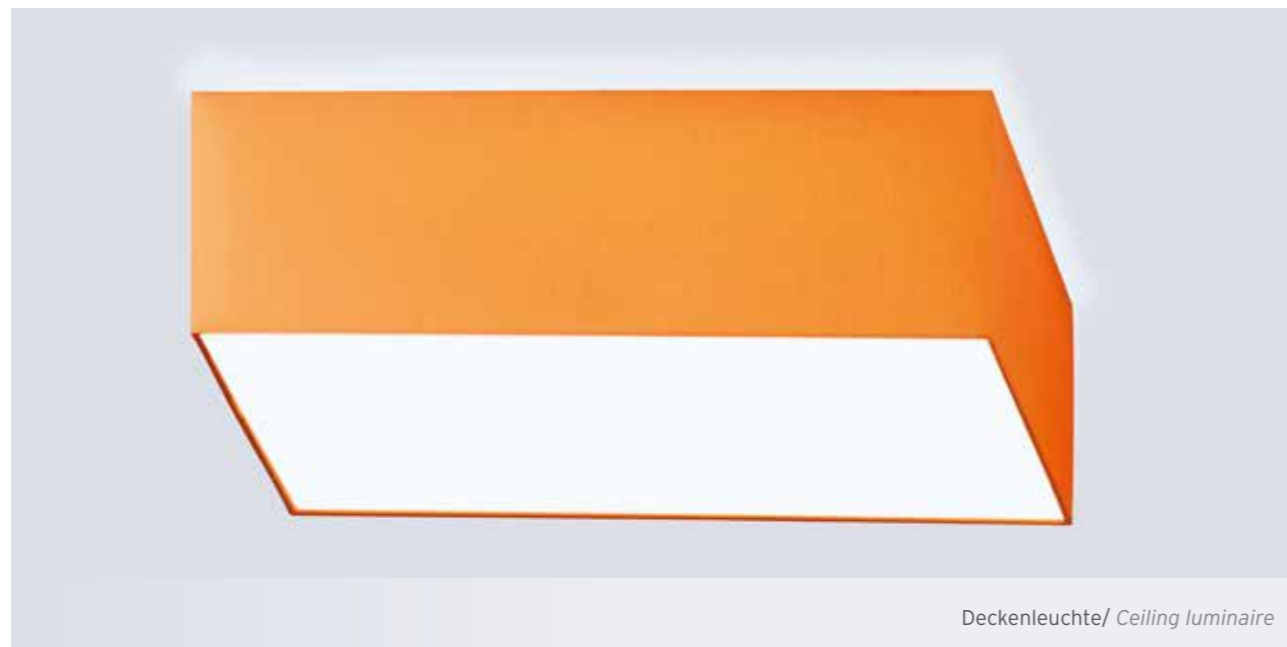

Deckenleuchte/ Ceiling luminaire



Seilpendel „Trapez“/ "Trapezoid" cable suspension

Größe size	Var.	Lichtstrom luminous flux		Leistung wattage (W)	Gewicht weight (kg)	Pendelleuchte pendant luminaire Schirm H 150 mm lampshade H 150 mm	Pendelleuchte pendant luminaire Schirm H 300 mm lampshade H 300 mm	Deckenleuchte ceiling luminaire Schirm H 150 mm lampshade H 150 mm	Deckenleuchte ceiling luminaire Schirm H 300 mm lampshade H 300 mm
		830 (lm)	840 (lm)			3/3408.198._4500	3/3410.198._4500	2/3409.198._4500	2/3411.198._4500
400x400		1795	1915	17,6	3,5	3/3408.198._4500	3/3410.198._4500	2/3409.198._4500	2/3411.198._4500
650x650		5338	5459	47,9	10,5	3/3386.498._4350	3/3388.498._4350	2/3387.498._4350	2/3389.498._4350
900x900		12011	12283	107,9	24,5	3/3404.498._4350	3/3406.498._4350	2/3405.498._4350	2/3407.498._4350
		ww	nw				Bestellnr.-zusätze		

netto Lichtstromangaben und Leistung der Leuchte bei Umgebungstemperatur 25 °C
net luminous flux and luminaire power at ambient temperature of 25 °C

Lichtstärkeverteilung

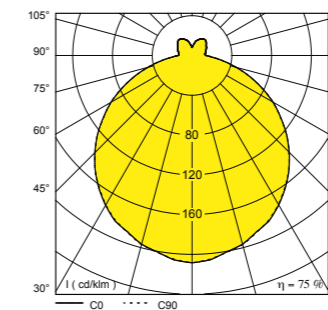

LEUCHTENBESCHREIBUNG:

- Effektives Kühlmanagement erlaubt eine geschlossene Leuchtenform für reduzierten Staubeintrag und Insekteneinflug
- Langlebiger Textilschirm durch Einsatz UV-beständiger Transluzenzfolie und UV-freier LED-Lichttechnik
- Einsatz hochleistungsfähiger Acrylglasmaterialien als effiziente Leuchtenabdeckung

HINWEISE:

- Lichtquelle und Betriebsgerät durch Fachkundige austauschbar
- Chintz Farbauswahl siehe S. 226/227
- Pendelleuchten mit Kabel 3G 0,75 mm² transparent L 1 m, Baldachin weiß
- Seilpendel „parallel“ oder „Trapez“ leuchtenseitig höhenjustierbar

LUMINAIRE DESCRIPTION:

- Effective cooling management allows an enclosed light shape which reduces the entry of dust and insects
- Durable textile lampshade that uses UV-resistant translucent film and UV-free LED-lighting technology
- Use of high-performance acrylic glass materials as efficient luminaire cover

NOTES:

- Light source and control gear suitable for replacement by a professional.
- Chintz colour selection on pp. 226/227
- Pendant luminaires with transparent 3G 0.75 mm² cable, L 1 m, white junction box
- Height-adjustable luminaire with "parallel" or "trapezoid" suspension cables

Bestellnummernzusätze:

- Ohne zusätzl. Indirektlichtanteil /.....0_
- Mit zusätzl. Indirektlichtanteil /.....S_
- Pendel „Trapez“ /.....9
- Pendel „parallel“ /.....4
- Boden Acrylglas opalweiß glänzend /.....K
- Boden Acrylglas opalweiß satiniert /.....Ks
- Boden Prisma (Acrylglas transparent) - 400 x 400 /.....Kk
- Konverter dimmbar DALI /.....5dd
- Konverter dimmbar Bluetooth®/ Casambi™ /.....5dW
- Konverter dimmbar Funk EnOcean /.....5dT
- Konverter dimmbar 1 - 10 V /.....5
- Notlicht-Überwachung (CEAG, INOTEC, Gessler, Kaufel, ...) /.....2x
- Notlicht-Umschaltweiche AC/DC /.....2c

Order number codes:

- Without additional indirect light component /.....0_ component
- With additional indirect light component /.....S_ component
- "Trapezoid" suspended light /.....9
- "Parallel" suspended light /.....4
- Opal white acrylic glass bottom, glossy /.....K
- Opal white acrylic glass, satin finish /.....Ks
- Opal white acrylic glass, satin finish - 400 x 400 /.....Kk
- DALI dimmable converter /.....5dd
- Bluetooth®/Casambi™ dimmable converter /.....5dW
- Dimmable converter wireless EnOcean /.....5dT
- 1-10 V dimmable converter /.....5
- Emergency lighting monitoring (CEAG, INOTEC, Gessler, Kaufel, ...) /.....2x
- Emergency light switch point AC/DC /.....2c

TECHNISCHE DATEN:

- Deckenleuchte/ Pendelleuchte
- LED > 70.000 h L80 B10
- Steckkontakt
- Konverter integriert
- Anschluss max. 3* 2,5 mm²
- IP20/I
- Schirm Chintz in Farbe nach Wahl
- Weiß Feinstruktur
- Metall pulverbeschichtet
- Konverter 0/50/60 Hz (AC/DC), 100.000 h
- Schirm mit Boden Acrylglas opalweiß satiniert (reversibel)
- Leuchte mit Indirektlichtanteil, Abdeckung „Indirekt“ transparent
- Schirm innen weiß transluzent foliert, Folie mit zusätzlichem UV-Schutz „longlife“

OPTIONEN:

- LED-Parameter (Lichtstrom, Farbwiedergabe, Farbtemperatur) nach Wahl
- Tunable white LED
- Konverter dimmbar (DALI, 1-10 V, via Funk/EnOcean, Wireless via App Bluetooth®/Casambi™-, via Taster, via un:c-Bus-IPv6-Netzwerk, via Netzleitung ready2mains™ -...)
- Notlichtfunktionen nach Wahl
- Textilschirm Chintz in Farbe nach Wahl
- Bodenmaterialität nach Wahl (z. B. Prisma)
- Textilschirm und Boden aus schwer entflammbar Material (B1-Qualität)
- Leuchte ohne Indirektlichtanteil
- Baugröße nach Wahl
- Pendellänge nach Wahl

TECHNICAL DETAILS:

- Ceiling luminaire / pendant luminaire
- LED > 70,000 h L80 B10
- Plug-in contact
- Integrated converter
- Connection max. 3* 2.5 mm²
- IP20/I
- Chintz lampshade in colour of your choice
- Fine white structure
- Powder-coated metal
- Converter: 0/50/60 Hz (AC/DC), 100,000 h
- Acrylic glass bottom, opal white satin finish (reversible)
- Luminaire with indirect light component component, "indirect" transparent cover
- Textile lamp cover, white interior, covered with translucent film for additional long-lasting UV protection

OPTIONS:

- LED parameters (luminous flux, colour reproduction, colour temperature) of your choice
- Tunable white LED
- Dimmable converter (DALI, 1-10 V, via wireless/EnOcean, wireless via app Bluetooth®/Casambi™, via switch, via un:c bus IPv6 network, via network cable ready2mains™...)
- Your choice of emergency light functions
- Chintz textile lampshade in colour of your choice
- Bottom material of your choice (e.g. prism)
- Textile lampshade with bottom made of non-flammable material (B1-quality)
- Luminaire without indirect light component
- Size of your choice
- Your choice of cable length

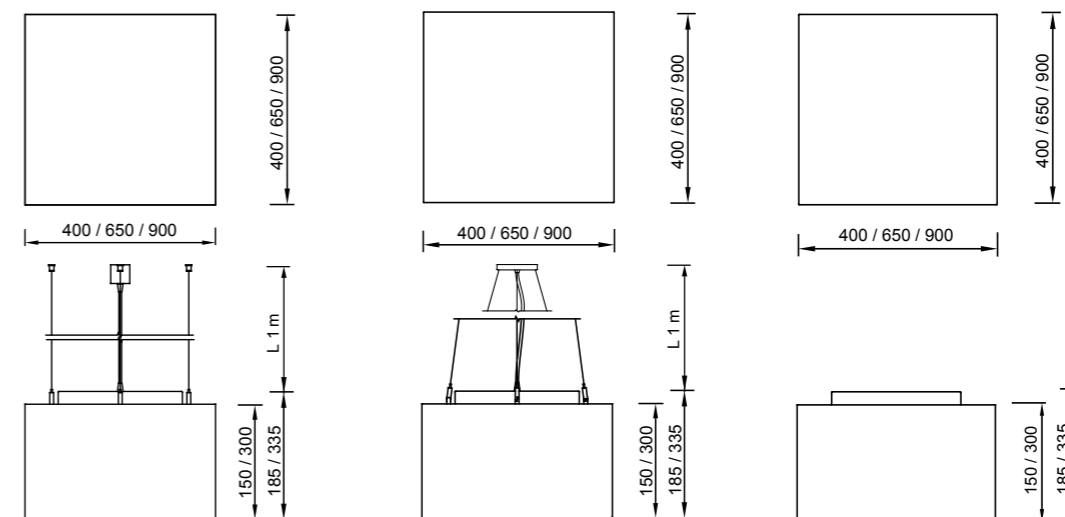

*TELA DISCUS LED

Die TELA DISCUS ist eine herausragende Symbiose des Zusammenspiels von klassischem Leuchtenbauhandwerk, effizienter LED-Lichttechnik und moderner Formsprache.

Für eine farbig ausgewogene und stilistisch herausragende Licht- und Raumgestaltung können die Schirme aus Chintz projektbezogen in Farbe nach Wahl konfektioniert werden. Zahlreiche Durchmesser und drei Schirmhöhen (90, 150 und 300 mm) stehen als Standardvarianten zur Auswahl.

The TELA DISCUS is an outstanding symbiosis of the interplay between classic luminaire craftsmanship, efficient LED lighting technology and modern design language. The chintz lampshades can be produced in the colour of your choice according to project, to achieve stylistically outstanding light and interior Design features balanced colours. Numerous diameters and three lampshade heights (90, 150 and 300 mm) are available as standard versions.





Schirmhöhe 90 mm/ Lampshade height 90 mm



Front Chintz weiß/ Front chintz white



Seilpendel „parallel“/
"Parallel" cable suspension



Seilpendel „Trapez“/
"Trapezoid" cable suspension



Schirmhöhe 300 mm/
Lampshade height 300 mm

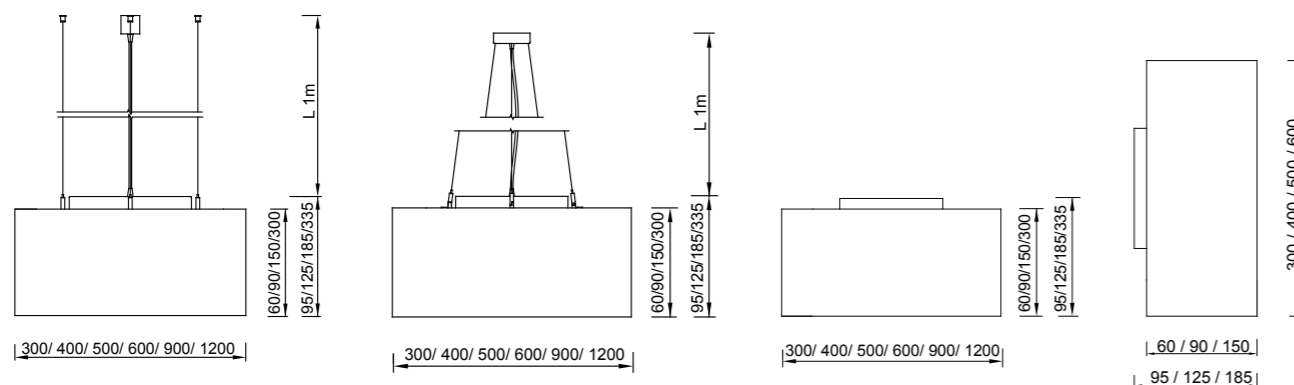

LEUCHTENBESCHREIBUNG:

- Effektives Kühlmanagement erlaubt eine geschlossene Leuchtenform für reduzierten Staubeintrag und Insekteneinflug
- Langlebiger Textilschirm durch Einsatz UV-beständiger Transluzenzfolie und UV-freier LED-Lichttechnik
- Einsatz hochleistungsfähiger Acrylglasmaterialien als effiziente Leuchtenabdeckung

HINWEISE:

- Lichtquelle und Betriebsgerät durch Fachkundige austauschbar
- Chintz Farbauswahl siehe S. 226/227
- Pendelleuchten mit Kabel 3G 0,75 mm² transparent L 1 m, Baldachin weiß
- Seilpendel „Parallel“ oder „Trapez“ leuchtenseitig höhenjustierbar
- Leistungsangabe für CRI > 90 abweichend (ca. +3,4 %)
- Für tunable white kommen teilweise abweichende Bestromungen/Leistungen mit geänderten Artikelnummer zum Einsatz
- Für Dimmung via Taster bitte Ausführung „Konverter dimmbar DALI“ bestellen
- Bei Ausführung in Brandschutzklasse B 1 ist der Boden opalweiß ohne Satinierung

TECHNISCHE DATEN:

- Deckenleuchte/ Pendelleuchte
- LED LP1 > 130.000 h L80 B10, LP2 > 100.000 h L80 B10
- Steckkontakt
- Konverter integriert
- Anschluss max. 3* 2,5 mm²
- IP20/I
- Schirm Chintz
- Weiß Feinstruktur
- Metall pulverbeschichtet
- Konverter 0/50/60 Hz (AC/DC), 100.000 h
- Boden Acrylglas opalweiß satiniert (reversibel)
- Leuchte mit Indirektlichtanteil, Abdeckung „Indirekt“ transparent
- Schirm innen weiß transluzent foliert, Folie mit zusätzlichem UV-Schutz „longlife“

OPTIONEN:

- LED-Parameter (Lichtstrom, Farbwiedergabe, Farbtemperatur) nach Wahl
- Tunable white LED
- Konverter dimmbar (DALI, 1-10 V, via Funk/ EnOcean, Wireless via App Bluetooth®/ Casambi™, via Taster, via un:c-Bus-IPV6-Netzwerk, via Netzleitung ready2mains™ -...)
- Notlichtfunktionen nach Wahl
- Textilschirm Chintz in Farbe nach Wahl
- Bodenmaterialität nach Wahl (z. B. Prisma, Chintz ...)
- Boden aus schallabsorbierendem weißem Akustikgewebe
- Textilschirm und Boden aus schwer entflammbarem Material (B1-Qualität)
- Leuchte ohne Indirektlichtanteil
- Baugröße nach Wahl
- Pendellänge nach Wahl

LUMINAIRE DESCRIPTION:

- Effective cooling management for a closed luminaire ensures reduced dust penetration and prevents insects from flying into the unit
- Durable textile lampshade that uses UV-resistant translucent film and UV-free LED-lighting technology
- Use of high-performance acrylic glass materials as efficient luminaire cover

NOTES:

- Light source and control gear suitable for replacement by a professional.
- Chintz colour selection on pp. 226/227
- Pendant luminaires with transparent 3G 0.75 mm² cable, L 1 m, white junction box
- "Parallel" or "trapezoid" h suspension cables on height-adjustable luminaire
- Light output values for CRI > 90 differ (approx. + 3.4 %)
- Connected load / light output for tunable white LED differs slightly from given values, as such different item numbers are used
- For dimming via push button, please order the "DALI dimmable converter" model
- For the version that features class B1 fire protection, class B1 the bottom is opal white without a satin finish

TECHNICAL DETAILS:

- Ceiling luminaire / pendant luminaire
- LED LP1 > 130,000 h L80 B10, LP2 > 100,000 h L80 B10
- Plug-in contact
- Integrated converter
- Connection max. 3* 2.5 mm²
- IP20/I
- Chintz lampshade
- Fine white structure
- Powder-coated metal
- Converter: 0/50/60 Hz (AC/DC), 100,000 h
- Bottom: opal white acrylic glass, satin finish (reversible)
- Luminaire with indirect light component component, "indirect" transparent cover
- Lampshade, White interior covered with translucent film, offering additional long-lasting UV protection

OPTIONS:

- LED parameters (luminous flux, colour rendering, colour temperature) as desired
- Tunable white LED
- Dimmable converter (DALI, 1-10 V, via wireless/ EnOcean, wireless via app Bluetooth®/Casambi™, via switch, via un:c bus IPV6 network, via network cable ready2mains™ ...)
- Your choice of emergency light functions
- Chintz textile lampshade in colour of your choice
- Bottom material as desired (e.g. prism, chintz ...)
- Bottom made of noise-absorbent white acoustic fabric
- Textile lampshade with bottom made of non-flammable material (B1-quality)
- Luminaire without indirect light component component
- Size of your choice
- Your choice of cable length

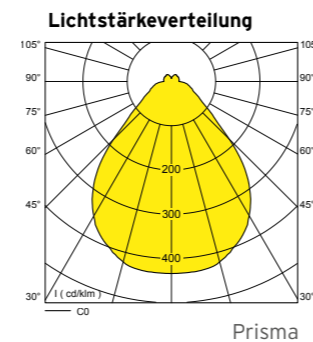
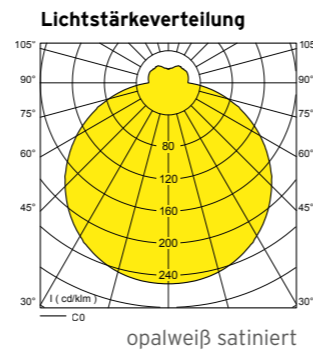

TECHNISCHE DATEN:

- Deckenleuchte/ Pendelleuchte
- LED LP1 > 130.000 h
L80 B10, LP2 > 100.000 h
L80 B10
- Steckkontakt
- Konverter integriert
- Anschluss max. 3* 2,5 mm²
- IP20/I
- Schirm Chintz
- Weiß Feinstruktur
- Metall pulverbeschichtet
- Konverter 0/50/60 Hz (AC/DC), 100.000 h
- Boden Prisma (Acrylglas transparent, reversibel) mit blendungsbegrenzter Abstrahlcharakteristik
- Leuchte mit Indirektlichtanteil, Abdeckung „Indirekt“ transparent,
- Schirm innen weiß, transluzent foliert, Folie mit zusätzlichem UV-Schutz „longlife“

OPTIONEN:

- LED-Parameter (Lichtstrom, Farbwiedergabe, Farbtemperatur) nach Wahl
- Tunable white LED
- Konverter dimmbar (DALI, 1-10 V, via Funk/EnOcean, Wireless via App Bluetooth®/Casambi™-, via Taster, via un:c-Bus-IPV6-Netzwerk, via Netzleitung ready2mains™ -...)
- Notlichtfunktionen nach Wahl
- Textilschirm Chintz in Farbe nach Wahl
- Leuchte ohne Indirektlichtanteil
- Baugröße nach Wahl
- Pendellänge nach Wahl

TECHNICAL DETAILS:

- Ceiling luminaire / pendant luminaire
- LED LP1 > 130,000 h
L80 B10, LP2 > 100,000 h
L80 B10
- Plug-in contact
- Integrated converter
- Connection max. 3* 2.5 mm²
- IP20/I
- Chintz lampshade
- Fine white structure
- Powder-coated metal
- Converter: 0/50/60 Hz (AC/DC), 100,000 h
- Bottom prism (transparent acrylic glass, reversible) with reduced glare
- Luminaire with indirect light component component, "indirect" transparent cover
- Lampshade, White interior covered with translucent film, with additional long-lasting UV protection

OPTIONS:

- LED parameters (luminous flux, colour reproduction, colour temperature) of your choice
- Tunable white LED
- Dimmable converter (DALI, 1-10 V, via wireless/EnOcean, wireless via app Bluetooth®/Casambi™, via switch, via un:c bus IPV6 network, via network cable ready2mains™ ...)
- Your choice of emergency light functions
- Chintz textile lampshade in colour of your choice
- Luminaire without indirect light component component
- Size of your choice
- Your choice of cable length

HINWEISE:

- Lichtquelle und Betriebsgerät durch Fachkundige austauschbar
- Chintz Farbauswahl siehe S. 226/227
- Pendelleuchten mit Kabel 3G 0,75 mm² transparent L 1 m, Baldachin weiß
- Seilpendel „parallel“ oder „Trapez“ leuchtenseitig höhenjustierbar
- Leistungsangabe für CRI > 90 abweichend (ca. + 3,4 %)
- Für tunable white kommen teilweise abweichende Bestromungen/Leistungen mit geänderten Artikelnummer zum Einsatz
- Für Dimmung via Taster bitte Konverter „dimmbar DALI“ bestellen
- Bei Ausführung in Brandschutzklasse B1 ist der Boden opalweiß ohne Satinierung

NOTES:

- Light source and control gear suitable for replacement by a professional.
- See pp. 226/227 for selection of chintz colours
- Pendant luminaires with transparent 3G 0.75 mm² cable, L 1 m, white junction box
- Height-adjustable luminaire with "parallel" or "trapezoid" cable suspension
- Light output values for CRI > 90 differ (approx. + 3.4 %)
- Connected load / light output for tunable white LED differ slightly from given values, as such different item numbers are used
- For dimming via push button, please order "DALI dimmable converter"
- For designs with fire-protection class B1, the bottom is opal white without satin finish

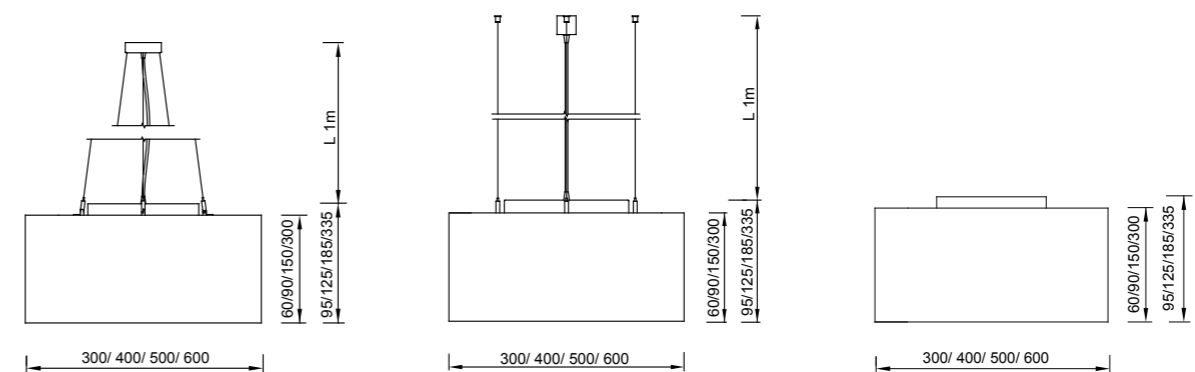

Größe Size	Var.	Lichtstrom <i>luminous flux</i>				Leistung wattage (W)	Gewicht weight (kg)	Pendelleuchte Schirm H 60 mm <i>pendant luminaire lampshade H 60 mm</i>	Pendelleuchte Schirm H 90 mm <i>pendant luminaire lampshade H 90 mm</i>	Pendelleuchte Schirm H 150 mm <i>pendant luminaire lampshade H 150 mm</i>	Pendelleuchte Schirm H 300 mm <i>pendant luminaire lampshade H 300 mm</i>
		927 (lm)	830 (lm)	840 (lm)	927 - 965 (lm)						
D 300 mm							H 95 mm		H 125 mm	H185 mm	H 335 mm
opal sat.	LP1	1100	1470	1540	1206,9	11,6	2,3	3/3877.198.__350Ks	3/3873.198.__350Ks	3/3874.198.__350Ks	3/3875.198.__350Ks
Prisma	LP1	1160	1550	1620		11,6	2,3	3/3877.198.__350Kk	3/3873.198.__350Kk	3/3874.198.__350Kk	3/3875.198.__350Kk
opal sat.	LP2	1500	2010	2090	1482,3	17,1	2,3	3/3877.198.__500Ks	3/3873.198.__500Ks	3/3874.198.__500Ks	3/3875.198.__500Ks
Prisma	LP2	1580	2120	2210		17,1	2,3	3/3877.198.__500Kk	3/3873.198.__500Kk	3/3874.198.__500Kk	3/3875.198.__500Kk
D 400 mm											
opal sat.	LP1	1760	2360	2460	1935,9	18,6	3,6	3/3587.198.__700Ks	3/3581.198.__700Ks	3/3583.198.__700Ks	3/3585.198.__700Ks
Prisma	LP1	1850	2490	2600		18,6	3,6	3/3587.198.__700Kk	3/3581.198.__700Kk	3/3583.198.__700Kk	3/3585.198.__700Kk
opal sat.	LP2	2500	3350	3500	2478,6	28,8	3,6	3/3587.198.__1050Ks	3/3581.198.__1050Ks	3/3583.198.__1050Ks	3/3585.198.__1050Ks
Prisma	LP2	2640	3530	3690		28,8	3,6	3/3587.198.__1050Kk	3/3581.198.__1050Kk	3/3583.198.__1050Kk	3/3585.198.__1050Kk
D 500 mm											
opal sat.	LP1	2200	2940	3080	2421,9	23,2	4,9	3/4455.198.__700Ks	3/4128.198.__700Ks	3/2979.198.__700Ks	3/3050.198.__700Ks
Prisma	LP1	2320	3110	3250		23,2	4,9	3/4455.198.__700Kk	3/4128.198.__700Kk	3/2979.198.__700Kk	3/3050.198.__700Kk
opal sat.	LP2	3120	4190	4370	3442,5	36,0	4,9	3/4455.198.__1050Ks	3/4128.198.__1050Ks	3/2979.198.__1050Ks	3/3050.198.__1050Ks
Prisma	LP2	3300	4420	4620		36,0	4,9	3/4455.198.__1050Kk	3/4128.198.__1050Kk	3/2979.198.__1050Kk	3/3050.198.__1050Kk
D 600 mm											
opal sat.	LP1	2670	3580	3740	2948,4	27,6	6,4	3/3606.198.__700Ks	3/3605.198.__700Ks	3/3601.198.__700Ks	3/3603.198.__700Ks
Prisma	LP1	2820	3780	3950		27,6	6,4	3/3606.198.__700Kk	3/3605.198.__700Kk	3/3601.198.__700Kk	3/3603.198.__700Kk
opal sat.	LP2	3840	5150	5120	4025,7	42,6	6,4	3/3606.198.__1050Ks	3/3605.198.__1050Ks	3/3601.198.__1050Ks	3/3603.198.__1050Ks
Prisma	LP2	4050	5430	5670		42,6	6,4	3/3606.198.__1050Kk	3/3605.198.__1050Kk	3/3601.198.__1050Kk	3/3603.198.__1050Kk
D 900 mm											
opal sat.	LP1	5340	7160	7490	5888,7	55,2	14,5	3/3569.498.__700	3/3565.498.__700	3/3561.498.__700	3/3563.498.__700
opal sat.	LP2	7450	10290	10750	7675,714	85,1	14,5	3/3569.498.__1050	3/3565.498.__1050	3/3561.498.__1050	3/3563.498.__1050
D 1200 mm											
opal sat.	LP1	8900	11940	12470	9817,2	92,1	20,5	3/4457.498.__700	3/4130.498.__700	3/3801.498.__700	3/3803.498.__700
opal sat.	LP2	12560	17150	17920	auf Anfrage	142,0	20,5	3/4457.498.__1050	3/4130.498.__1050	3/3801.498.__1050	3/3803.498.__1050
Best.-nr.-zus.		iw90	ww	nw	cw1				Bestellnr.-zusätze		

netto Lichtstromangaben und Leistung für Leuchte bei Umgebungstemperatur 25 °C
net luminous flux and luminaire power at ambient temperature of 25 °C

Bestellnummernzusätze:

- LED CRI > 90 (i.d.R. 2700 K) /____.____w90
- LED CRI 95 als Vollspektrum - LED (Lichtstrom ca. -20 %) /____.____w00
- Tunable white LED / 827 - 865, inkl. Konverter DT8 /____.____5ddzcw1
- Tunable white LED / 927 - 965, inkl. 2 Konverter DT6 /____.____5ddyw190
- Tunable white LED / 927 - 965, inkl. Konverter DT8 /____.____5ddzcw190
- mit Indirektlichtanteil /____.____S_
- ohne Indirektlichtanteil /____.____0_
- Boden Acrylglas opalweiß glänzend (ohne Satinierung) /____.____K
- Boden Acrylglas opalweiß satiniert /____.____Ks
- Boden Prisma (Acrylglas transparent), max. D 600 mm /____.____Kk
- Boden schallabsorbierendes Akustikgewebe (in weiß) /____.____Ak
- Konverter dimmbar 1 - 10 V /____.____5
- Konverter dimmbar Bluetooth® (Casambi™) inkl. DALI) D 300 - 600 mm /____.____5dW
- Konverter dimmbar Bluetooth® (Casambi™) inkl. DALI) D 900 - 1200 mm /____.____5dW
- Konverter dimmbar DALI /____.____5dd

Order number codes:

- LED CRI > 90 (std.= 2700 K) /____.____w90
- LED CRI 95 as a full spectrum LED (luminous flux approx. -20 %) /____.____w00
- Tunable white LED / 827-865, incl. converter DT8 /____.____5ddzcw1
- Tunable white LED / 927-965, inkl. Konverter DT8 /____.____5ddyw190
- Tunable white LED / 927-965, incl. 2 converters DT6 /____.____5ddzcw190
- without indirect light component /____.____S_
- with indirect light component /____.____0_
- Opal white acrylic glass bottom, shiny (without satin finish) /____.____K
- Opal white acrylic glass bottom, satin finish /____.____Ks
- Prism bottom (transparent acrylic glass), max. D 600 mm /____.____Kk
- Noise-absorbent acoustic fabric bottom (in white) /____.____Ak
- 1-10 V dimmable converter /____.____5
- Bluetooth® Dimmable converter (Casambi™, incl. DALI) /____.____5dW
- D 300-600 mm /____.____5dW
- Bluetooth® Dimmable converter (Casambi™, incl. DALI) D 900-1200 mm /____.____5dW
- DALI dimmable converter /____.____5dd

Größe Size	Var.	Deckenleuchte Schirm H 60 mm Ceiling luminaire lampshade H 60 mm	Deckenleuchte Schirm H 90 mm Ceiling luminaire lampshade H 90 mm	Deckenleuchte Schirm H 150 mm Ceiling luminaire lampshade H 150 mm	Deckenleuchte Schirm H 300 mm Ceiling luminaire lampshade H 300 mm	Wandleuchte* Schirm H 90 mm Wall luminaire* lampshade H 90 mm
D 300 mm		H 95 mm	H 125 mm	H 185 mm	H 335 mm	H 125 mm
opal sat.	LP1	2/3876.198._350Ks	2/3870.198._350Ks	2/3871.198._350Ks	2/3872.198._350Ks	4/3730.198._350
Prisma	LP1	2/3876.198._350Kk	2/3870.198._350Kk	2/3871.198._350Kk	2/3872.198._350Kk	---
opal sat.	LP2	2/3876.198._500Ks	2/3870.198._500Ks	2/3871.198._500Ks	2/3872.198._500Ks	4/3730.198._500
Prisma	LP2	2/3876.198._500Kk	2/3870.198._500Kk	2/3871.198._500Kk	2/3872.198._500Kk	---
D 400 mm						
opal sat.	LP1	2/3586.198._700Ks	2/3580.198._700Ks	2/3582.198._700Ks	2/3584.198._700Ks	4/3731.198._700
Prisma	LP1	2/3586.198._700Kk	2/3580.198._700Kk	2/3582.198._700Kk	2/3584.198._700Kk	---
opal sat.	LP2	2/3586.198._1050Ks	2/3580.198._1050Ks	2/3582.198._1050Ks	2/3584.198._1050Ks	4/3731.198._1050
Prisma	LP2	2/3586.198._1050Kk	2/3580.198._1050Kk	2/3582.198._1050Kk	2/3584.198._1050Kk	---
D 500 mm						
opal sat.	LP1	2/4454.198._700Ks	2/4127.198._700Ks	2/2980.198._700Ks	2/3049.198._700Ks	4/3732.198._700
Prisma	LP1	2/4454.198._700Kk	2/4127.198._700Kk	2/2980.198._700Kk	2/3049.198._700Kk	---
opal sat.	LP2	2/4454.198._1050Ks	2/4127.198._1050Ks	2/2980.198._1050Ks	2/3049.198._1050Ks	4/3732.198._1050
Prisma	LP2	2/4454.198._1050Kk	2/4127.198._1050Kk	2/2980.198._1050Kk	2/3049.198._1050Kk	---
D 600 mm						
opal sat.	LP1	2/3607.198._700Ks	2/3604.198._700Ks	2/3600.198._700Ks	2/3602.198._700Ks	4/3733.198._700
Prisma	LP1	2/3607.198._700Kk	2/3604.198._700Kk	2/3600.198._700Kk	2/3602.198._700Kk	---
opal sat.	LP2	2/3607.198._1050Ks	2/3604.198._1050Ks	2/3600.198._1050Ks	2/3602.198._1050Ks	4/3733.198._1050
Prisma	LP2	2/3607.198._1050Kk	2/3604.198._1050Kk	2/3600.198._1050Kk	2/3602.198._1050Kk	---
D 900 mm						
opal sat.	LP1	2/3568.498._700	2/3564.498._700	2/3560.498._700	2/3562.498._700	---
opal sat.	LP2	2/3568.498._1050	2/3564.498._1050	2/3560.498._1050	2/3562.498._1050	---
D 1200 mm						
opal sat.	LP1	2/4456.498._700	2/4129.498._700	2/3800.498._700	2/3802.498._700	---
opal sat.	LP2	2/4456.498._1050	2/4129.498._1050	2/3800.498._1050	2/3802.498._1050	---
Best.-nr.-zus.						

netto Lichtstromangaben und Leistung für Leuchte bei Umgebungstemperatur 25 °C *Wandleuchten mit Front Chintz weiß -
preisgleich wie Deckenleuchten mit Boden Acrylglas satiniert
net luminous flux and luminaire power at ambient temperature of 25 °C, *wall luminaire with white chintz front -
same price as ceiling luminaires with acrylic glass satin bottom

Bestellnummernzusätze:

- Konverter dimmbar Funk EnOcean /____.5dT
- Konverter dimmbar Phasen- oder -abschnitt /____.5Ph
- Konverter Stromstärke einstellbar/ variabel /____.40
- Notlicht-LED (398 lm, 3 W), 0 Hz, getrennt schaltbar /____.2r
- Notlicht Akku 3h, 3,5W, automatischer Selbstest /____.2IsTr4
- Notlicht-Überwachung (CEAG, INOTEC, Gessler, Kaufel, ...) /____.2x
- Notlicht-Umschaltweiche AC/DC /____.2c
- Boden + Schirm + Abdeckung „indir.“ B1 /____.KB1
- Pendelleuchte Seil „Parallel“ /____.4
- Pendelleuchte Seil „Trapez“ /____.9
- Schirm Höhe 150 mm /xxxx.____
- Schirm Höhe 300 mm /xxxx.____
- Schirm Höhe 60 mm /xxxx.____
- Schirm Höhe 90 mm /xxxx.____

Order number codes:

- Wireless EnOcean dimmable converter /____.5dT
- Phase-cut dimmable converter /____.5Ph
- Converter with adjustable/variable current strength /____.40
- Emergency light LED (398 lm, 3 W), 0 Hz, separately switchable /____.2r
- Emergency light battery 3h, 3,5W, automatic self test /____.2IsTr4
- Emergency light monitoring (CEAG, INOTEC, Gessler, Kaufel, etc.) /____.2x
- Emergency light switch point AC/DC /____.2c
- Bottom + lampshade + cover "indir." B1 /____.KB1
- "Parallel" pendant luminaire cable /____.4
- "Trapezoid" pendant luminaire cable /____.9
- Lampshade height 60 mm /xxxx.____
- Lampshade height 90 mm /xxxx.____
- Lampshade height 150 mm /xxxx.____
- Lampshade height 300 mm /xxxx.____

Die TELA-Familie erhält mit der TALARIUS im Bereich der Wandleuchten eine sehr schöne Erweiterung. Für den Chintz-Schirm finden Sie am Ende des Katalogs eine umfangreiche Auswahl an Farben, die keine Wünsche offen lässt. Der Schirm leuchtet homogen und hat dabei einen Indirekt- und Seitenlichtanteil.

The TALARIUS is a great addition to the wall luminaires of the TELA product family. The range of colours in which the chintz lampshade is available leaves nothing to be desired, please see the end of the catalogue for details. The lampshade provides homogeneous light comprised of indirect and side light.



*TELA TALARIUS LED



Var.	Lichtstrom luminous flux				Leistung wattage (W)	Gewicht weight (kg)	Bestell-Nr. Pendelleuchte order number pendant luminaire
	927 (lm)	830 (lm)	840 (lm)	927-965 (lm)			
LP	auf Anfrage	2150	2250	auf Anfrage	17,9	8,5	4/3230.498.04350
MP	auf Anfrage	4250	4440	auf Anfrage	35,9	8,5	4/3230.498.04350MP
	iw90	ww	nw	cw190			Bestellnr.-zusätze

netto Lichtstromangaben und Leistung der Leuchte bei Umgebungstemperatur 25 °C
net luminous flux and luminaire power at ambient temperature of 25 °C

Bestellnummernzusätze:

- LED CRI > 90 /_____90
- LED tunable white (927-965, DT8) /_____05ddzcw190
- Konverter Stromstärke einstellbar/ variabel /_____40
- Konverter dimmbar DALI /_____05dd
- Konverter dimmbar Bluetooth® (Casambi™ inkl. DALI) /_____05dW
- Konverter dimmbar 1-10 V /_____05
- Notlicht Akku 3h, automatischer Selbstest /_____02IsTr_
- Notlicht LED (getrennt schaltbar) /_____2r
- Notlicht Überwachung (CEAG, INOTEC, Gessler, Kaufel, ...) /_____2x
- Notlicht Umschaltweiche AC/DC /_____2c
- Schirm mit Chintz in Farbe nach Wahl /_____Fx

Order number codes:

- LED CRI > 90 /_____90
- Tunable white LED (927-965, DT8) /_____05ddzcw190
- Adjustable/variable converter current strength /_____40
- DALI dimmable converter /_____05dd
- Bluetooth® (Casambi™ dimmable converter, incl. DALI) /_____05dW
- 1-10 V dimmable converter /_____05
- Emergency battery 3h, automatic self test /_____02IsTr_
- Emergency LED light, separately switchable /_____2r
- Emergency lighting monitoring (CEAG, INOTEC, Gessler, Kaufel, ...) /_____2x
- Emergency light switch point AC/DC /_____2c
- Chintz lampshade, colour of your choice /_____Fx

LEUCHTENBESCHREIBUNG:

- Langlebiger Textilschirm durch Einsatz UV-beständiger weißer Transluzenzfolie und UV-freier LED-Lichttechnik
- Sehr breit strahlende Lichtcharakteristik für hohe Gleichmäßigkeit der Beleuchtung

HINWEISE:

- Für Dimmung via Taster bitte Konverter „dimmbar DALI“ bestellen
- Freigabe für Einsatz als Deckenleuchte und für horizontale und vertikale Wandmontage
- Chintz Farbauswahl siehe S. 226/227

TECHNISCHE DATEN:

- Wandleuchte
- LED > 70.000 h L80 B10
- Steckkontakt
- Anschluss max. 3* 2,5 mm²
- IP20/I
- Schirm Chintz in Farbe nach Wahl
- Weiß
- Metall pulverbeschichtet
- Konverter 0/50/60 Hz (AC/DC) 100.000 h
- Schirm innen weiß transluzent foliert mit zusätzlichem UV-Schutz „longlife“

OPTIONEN:

- LED-Parameter (Lichtstrom, Farbwiedergabe, Farbtemperatur) nach Wahl
- Tunable white LED
- Konverter dimmbar (DALI, 1-10 V, via Funk/EnOcean, Wireless via App Bluetooth®/Casambi™-, via Taster, via un:c-Bus-IPV6-Netzwerk, via Netzleitung ready2mains™ -...)
- Notlichtfunktionen nach Wahl
- Schirm Chintz in Farbe nach Wahl
- Schirm aus schwer entflammbarem Chintz (B1-Qualität)
- Baugröße nach Wahl

LUMINAIRE DESCRIPTION:

- Durable textile lampshade made using translucent film and UV-free LED lighting technology
- Very wide light beam a high level of homogeneous illumination

NOTES:

- For dimming via push button, please order the "DALI dimmable converter"
- Approved for use as ceiling luminaire and for horizontal and vertical wall installation
- Chintz colour selection on pp. 226/227

TECHNICAL DETAILS:

- Wall luminaire
- LED > 70,000 h L80 B10
- Plug-in contact
- Connection max. 3* 2.5 mm²
- IP20/I
- Chintz textile lampshade in colour of your choice
- White
- Powder-coated metal
- Converter: 0/50/60 Hz (AC/DC), 100,000 h
- Lampshade white interior covered with translucent film, with additional long-lasting UV protection

OPTIONS:

- LED parameters (luminous flux, colour reproduction, colour temperature) as desired
- Tunable white LED
- Dimmable converter (DALI, 1-10 V, via wireless/EnOcean, wireless via app Bluetooth®/Casambi™, via switch, via un:c bus IPV6 network, via network cable ready2mains™ ...)
- Your choice of emergency light functions
- Chintz textile lampshade in colour of your choice
- Textile lampshade made of heavy non-flammable material (B1 quality)
- Size of your choice

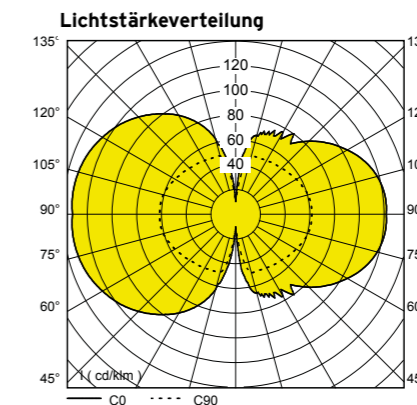
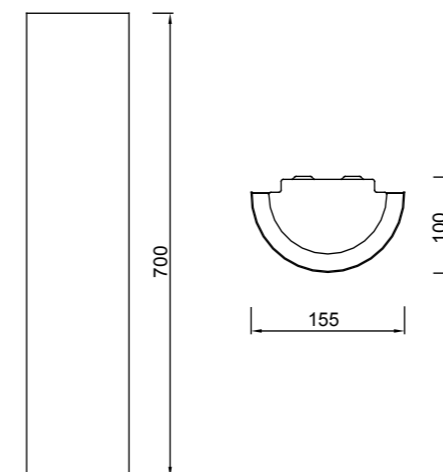

Die OPAL I 200 TS verbindet ein klassisch anspruchsvolles und dennoch zeitloses Design mit dem Stand der Gebäudetechnik in Form einer zentral abgependelten Treppenhausbeleuchtung mit dem technischen Erfordernis des Einsatzes hocheffizienter und langlebiger LED-Technik. Der Leuchtaufbau wurde so entwickelt, dass die Leuchte trotz durchlaufender Seile stets homogen leuchtet. Das System erlaubt die Anordnung der Leuchten übereinander in einem Strang. Die Leuchte verfügt über integrierte elektrische Steckverbinder und eine einfach stufenlos einstellbare Seilmechanik. Durch diese Kombination entsteht ein Schnellmontagesystem.

The OPAL I 200 TS combines the artistic demands on classically sophisticated and yet timeless Design features using state-of-the-art building technology. The result: centrally suspended stairway lighting that uses Highly effective and durable LED technology. The luminaire structure was developed to ensure that the luminaire always provides homogeneous illumination despite the use of continuous opaque cabling. The system permits the arrangement of the luminaires one above another in a row. The luminaire has an integrated electric plug-in connection and a simple, fully adjustable cable mechanism. This combination produces a fast mounting system.



*** OPAL I 200 TS LED**

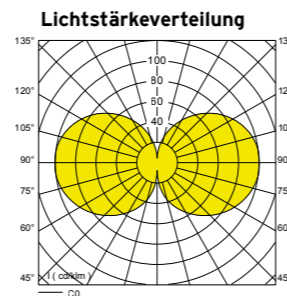

Höhe height (mm)	Var.	Lichtstrom luminous flux 830 (lm)	Lichtstrom luminous flux 840 (lm)	Leistung wattage (W)	Gewicht weight (kg)	Bestell-Nr. order number
650	LP	4181	4364	34,9	3,4	3/3523.498.04350K
650	MP	8240	8637	69,9	3,4	3/3523.498.04350MPK
790	LP	5234	5448	43,9	4,4	3/4026.898.04350K
790	MP	10301	10789	87,4	4,4	3/4026.898.04350MPK
930	LP	6264	6547	52,4	5,4	3/4027.898.04350K
930	MP	12361	12940	104,8	5,4	3/4027.898.04350MPK
1210	LP	8362	8729	69,9	7,4	3/4028.898.04350K
1210	MP	16481	17274	139,8	7,4	3/4028.898.04350MPK
		wwK	nwK			Bestellnr.-zusätze

netto Lichtstromangaben für Leuchte bei Umgebungstemperatur 25 °C
net luminous flux and luminaire power at ambient temperature of 25 °C

Bestellnummernzusätze

- Konverter dimmbar DALI /____.05dd
- Konverter dimmbar Bluetooth®/Casambi™ /____.05dW
- Baldachin weiß inkl. 2 Stahlseilpendel (L 10m) 3G 0,75 mm² für max. 45 kg 8/3523.000.04
- Baldachin weiß inkl. 2 Stahlseilpendel (L 10m) 5G 0,75 mm², für max. 45 kg 8/3523.000.05

Order number codes:

- DALI dimmable converter /____.05dd
- Bluetooth®/Casambi™ dimmable converter /____.05dW
- White junction box incl. 2 steel suspension cables (L 10 m) 3G 0.75 mm², for max. 45 kg 8/3523.000.04
- White junction box incl. 2 steel suspension cables (L 10 m) 5G 0.75 mm², for max. 45 kg 8/3523.000.05

LEUCHTENBESCHREIBUNG:

- Homogen leuchtender Zylinder mit Blendungsbegrenzung durch große leuchtende Fläche
- Schnellmontagesystem mit integrierten Steckverbindern und einfach zu bedienender Seilmechanik
- Anzahl der Leuchten und Pendellänge eines Strangs nach Wahl lieferbar
- Die Leuchtenarmatur aus Aluminium sorgt für eine sehr gute Wärmeableitung und hohe LED-Lebensdauer (> 70.000 h, L80 B10)

HINWEISE:

- Lichtquelle und Betriebsgerät durch Fachkundige austauschbar
- Systemleuchte zur zentralen Abhängung mehrerer Leuchten übereinander
- Je Strang wird ein Baldachin mit 2 parallelen Stahlseilen benötigt (Bitte separat bestellen)
- Für Dimmung via Taster bitte Konverter „dimmbar DALI“ bestellen

TECHNISCHE DATEN:

- Pendelleuchte
- LED > 70.000 h L80 B10
- Steckkontakt
- Konverter integriert
- Anschluss max. 3* 2,5 mm²
- IP20/I
- Kabel 3G 0,75 mm² transparent, Länge nach Wahl
- Acrylglas opalweiß
- Weiß Feinstruktur
- Metall pulverbeschichtet
- Konverter 0/50/60 Hz (AC/DC), 100.000 h
- Leuchte höhenjustierbar an 2 parallelen Stahlseilen D 2 mm
- Leuchte inkl. elektr. Steckverbinder

OPTIONEN:

- LED-Parameter (Lichtstrom, Farbwiedergabe, Farbtemperatur) nach Wahl
- Tunable white LED
- Konverter dimmbar (DALI, 1 - 10 V, via Funk/EnOcean, Wireless via App Bluetooth®/Casambi™-, via Taster, via un:c-Bus-IPV6-Netzwerk, via Netzleitung ready2mains™ -...)
- Notlichtfunktionen nach Wahl
- Anzahl der Leuchten und Pendellänge je Strang nach Wahl
- Bauform mit Glaszylinder
- Durchmesser und Länge des Zylinders nach Wahl
- RAL-Farbe nach Wahl
- Pendellänge nach Wahl
- Bauform mit Bodenlager (bodenseitige Abspannung)

LUMINAIRE DESCRIPTION:

- Homogeneously luminous cylinder with glare reduction thanks to large luminous surface
- Fast mounting system with integrated plug-in connectors and easy-to-operate cable mechanism
- Luminaire quantity and cable suspension length available as desired
- The aluminium luminaire ensures very good heat dissipation and a long LED service life (> 70,000 h, L80 B10).

NOTES:

- Light source and control gear suitable for replacement by a professional.
- System luminaire for central suspension of several luminaires above one another
- A junction box with two parallel steel cables is needed for each string (please order separately)
- For dimming via push button, please order the "DALI dimmable converter"

TECHNICAL DETAILS:

- Pendant luminaire
- LED > 70,000 h L80 B10
- Plug-in contact
- Integrated converter
- Connection max. 3* 2.5 mm²
- IP20/I
- Transparent 3G 0.75 mm² cable, L as desired
- Opal white acrylic glass
- Fine white structure
- Powder-coated metal
- Converter: 0/50/60 Hz (AC/DC), 100,000 h
- Height-adjusted luminaire on two parallel steel cables D 2 mm
- Luminaire incl. electr. plug-in connector

OPTIONS:

- LED parameters (luminous flux, colour reproduction, colour temperature) of your choice
- Dimmable white LED
- Dimmable converter (DALI, 1-10 V, via wireless/EnOcean, wireless via app Bluetooth®/Casambi™, via switch, via un:c bus IPV6 network, via network cable ready2mains™ ...)
- Your choice of emergency light functions
- Luminaire quantity and cable length as desired
- Design features glass cylinder
- Diameter and length of the cylinder as desired
- RAL colour as desired
- Your choice of cable length
- Design features floor support available (floor bracing)

Die OPAL I 150 M.POWER ermöglicht den Einsatz des klassischen Zylinders in Räumlichkeiten mit erhöhter Lichtstromanforderung im Direktlicht, wie in multifunktionalen Veranstaltungsräumen, Kirchen, Fluren o. ä. Der Zylinder besteht aus hochwertigem mundgeblasenem Opalüberfangglas mit einer matten Oberfläche. Dieser leuchtet homogen und frei strahlend. Für eine hervorragende Entblendung der Leuchte sorgt eine weiß beschichtete Zierscheibe als Abschluss des Glaszylinders in Kombination mit einer im Spot um ca. 20 mm rückversetzten LED.

The OPAL I M.POWER permits the use of the classic cylinder in rooms with increased luminous flux requirements in direct light, such as multifunctional event rooms, churches, corridors, etc. The cylinder consists of high-quality hand-blown, flashed opal glass with a matte surface. It provides homogeneous, free-beam illumination. A white-coated decorative disc forms the closure of the glass cylinder in combination with an LED set approx. 20 mm deep into the spotlight, providing outstanding glare suppression for the luminaire.



*** OPAL I M.POWER 150 LED**

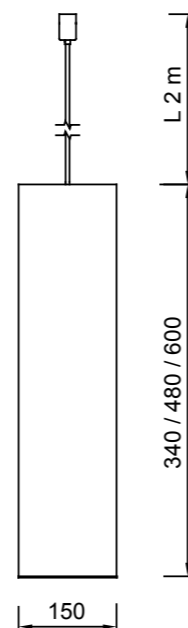

Länge length (mm)	Var.	Lichtstrom dir. + indir. luminous flux dir. + indir. 927 (lm)	Lichtstrom dir. + indir. luminous flux dir. + indir. 830 (lm)	Lichtstrom dir. + indir. luminous flux dir. + indir. 840 (lm)	Leistung wattage (W)	Glas Gewicht glass weight (kg)	Bestell-Nr. order number
340	MP	3410	4223	4400	43,0	3,9	3/3882.498.04350MPZ1
480	MP	4858	6304	6650	63,7	4,9	3/3883.898.04350MPZ2
600	MP	6238	8178	8676	81,7	5,9	3/3884.498.04350MPZ2
		iw90om	wwom	nwom			Bestellnr.-zusätze

netto Lichtstromangaben und Leistung für Leuchte bei Umgebungstemperatur 25 °C
net luminous flux and luminaire power at ambient temperature of 25 °C

Bestellnummernzusätze:

- Zylinder Acrylglas opalweiß (glänzend) /..._..._K
- Zylinder Opalüberfangglas (matt) /..._..._om
- Konverter dimmbar DALI /..._..._05dd
- Konverter dimmbar Bluetooth®/Casambi™ /..._..._05dW
- Glaszylinder rot opal/ schwarz opal/ grün opal ... auf Anfrage

Order number codes:

- Opal white acrylic glass cylinder (shiny) /..._..._K
- Flashed opal glass cylinder (matte) /..._..._om
- DALI digital dimmable converter /..._..._05dd
- Bluetooth®/Casambi™ dimmable converter /..._..._05dW
- Red opal / black opal / green opal... cylinder On request

LEUCHTENBESCHREIBUNG:

- Die Leuchtenarmatur aus Aluminium sorgt für eine sehr gute Wärmeableitung und hohe LED-Lebensdauer >70.000 h (L80 B10)
- Acrylglas und Opalüberfangglas nach Wahl lieferbar

HINWEISE:

- Lichtquelle und Betriebsgerät durch Fachkundige austauschbar
- L 340 + 480 mm: Lichtstromverhältnis Freistrahler : Spot = ca. 5 : 1
- L 600 mm: Lichtstromverhältnis Freistrahler : Spot = ca. 6 : 1
- Für Dimmung via Taster bitte Konverter „dimmbar DALI“ bestellen

TECHNISCHE DATEN:

- Pendelleuchte
- LED > 70.000 h L80 B10
- Steckkontakt
- Konverter integriert
- IP20/I
- Anschluss max. 3* 2,5 mm²
- Kabel 3G 0,75 mm² weiß L 2 m mit einem separaten, zentralem Stahlseil inkl. Deckenbefestigung
- Baldachin in Leuchtenfarbe
- Opalüberfangglas matt
- Weiß Feinstruktur
- Metall pulverbeschichtet
- Konverter 0/50/60 Hz (AC/DC), 100.000 h
- Spot Abstrahlwinkel: 38 °
- Konverter: 350 mA, 50/60 Hz

OPTIONEN:

- LED-Parameter (Lichtstrom, Farbwiedergabe, Farbtemperatur) nach Wahl
- Tunable white LED
- Konverter dimmbar (DALI, 1 - 10 V, via Funk/EnOcean, Wireless via App Bluetooth®/Casambi™-, via Taster, via un:c-Bus-IPV6-Netzwerk, via Netzleitung ready2mains™ -...)
- Notlichtfunktionen nach Wahl
- Konverter für Spot getrennt schaltbar
- Bauform mit Acrylglaszylinder opalweiß
- Bauform mit Durchmesser und Länge nach Wahl
- Bauform als Deckenbau- oder -halbeinbauleuchte
- RAL-Farbe nach Wahl
- Pendellänge nach Wahl

LUMINAIRE DESCRIPTION:

- The aluminium luminaire fittings ensure very good heat dissipation and long LED service life. 70,000 hours (L80 B10)
- Choose between flashed opal and acrylic glass

NOTES:

- Light source and control gear may be replaced by a professional.
- L 340 + 480 mm - Lumen maintenance, Batten luminaire: Spot = approx. 5 : 1
- L 600 mm - Lumen maintenance, Batten luminaire : Spot = approx. 6 : 1
- For dimming via push button, please order the "DALI dimmable converter"

TECHNICAL DETAILS:

- Pendant luminaire
- LED > 70,000 h L80 B10
- Plug-in contact
- Integrated converter
- IP20/I
- Connection max. 3* 2.5 mm²
- White 3G 0.75 mm² cable, L 2 m with a central separate steel cable incl. ceiling attachment
- Junction box in luminaire colour
- Flashed opal glass, matte
- Fine white structure
- Powder-coated metal
- Converter: 0/50/60 Hz (AC/DC), 100,000 h
- Spotlight radiation angle: 38 °
- Converter: 350 mA, 50/60 Hz

OPTIONS:

- LED parameters (luminous flux, colour reproduction, colour temperature) of your choice
- Tunable white LED
- Dimmable converter (DALI, 1-10 V, via wireless/EnOcean, wireless via app Bluetooth®/Casambi™, via switch, via un:c bus IPV6 network, via network cable ready2mains™ ...)
- Your choice of emergency light functions
- Separately switchable spotlight converter
- Available with opal white acrylic glass cylinder
- Design choice of length and diameter
- Available as ceiling attachment- or semi-recessed luminaire
- RAL colour as desired
- Your choice of cable length

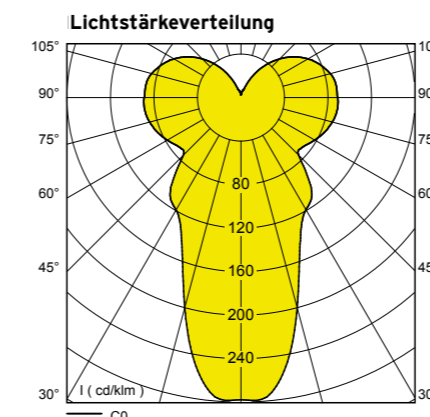

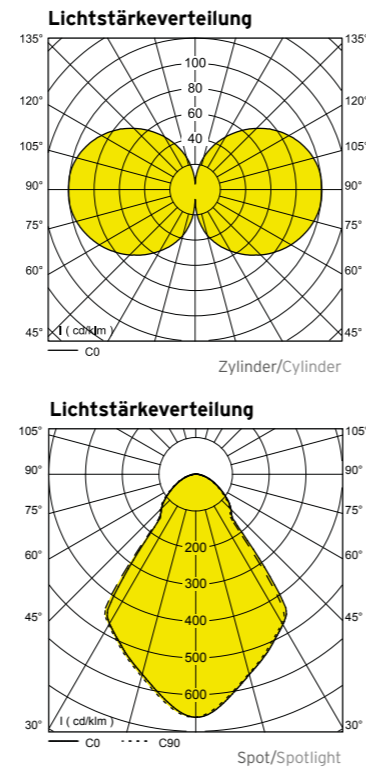

TECHNISCHE DATEN:

- Pendelleuchte
- LED > 70.000 h L80 B10
- Steckkontakt
- Konverter integriert
- Anschluss max. 3* 2,5 mm²
- IP20/I
- Kabel 3G 0,75 mm² weiß L 2 m mit einem separatem, zentralem Stahlseil inkl. Deckenbefestigung
- Baldachin weiß
- Opalüberfangglas matt
- Weiß Feinstruktur
- Metall pulverbeschichtet
- Konverter 0/50/60 Hz (AC/DC), 100.000 h
- Reflektor anodisiert
- Abstrahlwinkel nach Wahl

OPTIONEN:

- LED-Parameter (Lichtstrom, Farbwiedergabe, Farbtemperatur) nach Wahl
- Tunable white LED
- Konverter dimmbar (DALI, 1-10 V, via Funk/EnOcean, Wireless via App Bluetooth®/Casambi™-, via Taster, via un:c-Bus-IPV6-Netzwerk, via Netzwerkleitung ready2mains™ -...)
- Notlichtfunktionen nach Wahl
- Konverter für Spot getrennt schaltbar
- Bauform mit Acrylglas-zylinder opalweiß
- Bauform mit Durchmesser und Länge nach Wahl
- RAL-Farbe nach Wahl
- Pendellänge nach Wahl

TECHNICAL DETAILS:

- Pendant luminaire
- LED > 70,000 h L80 B10
- Plug-in contact
- Integrated converter
- Connection max. 3* 2.5 mm²
- IP20/I
- White 3G 0.75 mm² cable L 2 m with a central, separate steel cable incl. ceiling attachment
- White junction box
- Flashed opal glass, matte
- Fine white structure
- Powder-coated metal
- Converter: 0/50/60 Hz (AC/DC), 100,000 h
- Reflector: anodised
- Radiation angle can be chosen by user

OPTIONS:

- LED parameters (luminous flux, colour reproduction, colour temperature) of your choice
- Tunable white LED
- Dimmable converter (DALI, 1-10 V, via wireless/EnOcean, wireless via app Bluetooth®/Casambi™-, via switch, via un:c bus IPV6 network, via network cable -ready2mains™ -...)
- Your choice of emergency light functions
- Separately switchable spotlight converter
- Available with opal white acrylic glass cylinder
- Diameter and length of design as desired
- RAL colour as desired
- Your choice of cable length

Länge length (mm)	Var..	Spot Lichtstrom spot luminous flux 927 (lm)	Acrylglas Lichtstrom acrylic glass luminous flux 927 (lm)	Glas Lichtstrom glass luminous flux 927 (lm)	Spot Lichtstrom spot luminous flux 830 (lm)	Acrylglas Lichtstrom acrylic glass luminous flux 830 (lm)	Glas Lichtstrom glass luminous flux 830 (lm)	Spot Lichtstrom spot luminous flux 840 (lm)		Acrylglas Lichtstrom acrylic glass luminous flux 840 (lm)	Glas Lichtstrom glass luminous flux 840 (lm)	Spot Abstrahlwinkel Spot radiation angle (°)				Leistung Zylinder wattage cylinder (W)	Leistung Down-light wattage down-light (W)	Glas Gewicht glass weight (kg)	Bestell-Nr. order number
650	LP1	1438	7678	6517	1721	9423	7998	1765		9889	8394	10	30	45	72	69,0	12,9	7,9	3/4190.098.04280_Z1350
650	MP1	2640	15027	12754	3158	18846	15995	3238		19732	16747	10	30	45	72	143,0	27,1	7,9	3/4190.098.04280_MPZ1700
930	LP1	1438	11531	nicht lieferbar	1721	14134	nicht lieferbar	1765		14741	nicht lieferbar	10	30	45	72	102,8	12,9	10,9	3/4184.098.04280_Z1350
930	MP1	2640	25523	nicht lieferbar	3158	28269	nicht lieferbar	3238		29575	nicht lieferbar	10	30	45	72	212,0	27,1	10,9	3/4184.098.04280_MPZ1700
		iw90	iw90K	iw90om	ww90	wwK	wwom	nw90		nwK	nwom	Z1_10	Z1_30	Z1_45	Z1_70w				Bestellnr.-zusätze

netto Lichtstromangaben und Leistung für Leuchte bei Umgebungstemperatur 25 °C
net luminous flux and luminaire power at ambient temperature of 25 °C

Bestellnummernzusätze:

- Zylinder Acrylglas opalweiß (glänzend) /_..._K
- Zylinder Opalüberfangglas (matt) /_..._om
- Konverter dimmbar DALI /_..._05dd
- Konverter dimmbar Bluetooth®/Casambi™ /_..._05dW
- LED CRI > 90 /_..._90
- Rohrpendel für Deckenhaken L bis 1,2 m /_..._S_Lx
- Rohrpendel, starre Deckenbefestigung L bis 1,2 m /_xxx._..._Lx
- Rohrpendel (Länge max. 1,2 m) und Armatur verchromt /_xxx._..._LxCg

Order number codes:

- Opal white acrylic glass cylinder (glossy) /_..._K
- Flashed opal glass cylinder (matte) /_..._om
- DALI dimmable converter /_..._05dd
- Bluetooth®/Casambi™ dimmable converter /_..._05dW
- LED CRI > 90 /_..._90
- Suspension rod for ceiling hooks of up to 1.2 m /_..._S_Lx
- Suspension rod, rigid ceiling mount up to 1.2 m /_xxx._..._Lx
- Suspension rod (length max. 1.2 m) and chrome-plated fittings /_xxx._..._LxCg

HINWEISE:

- Reflektor 10 °, 30 °, 45 ° silber anodisiert
- Reflektor 72 ° weiß anodisiert
- Für Dimmung via Taster bitte Konverter „dimmbar DALI“ bestellen

NOTES:

- Reflector: 10 °, 30 °, 45 ° silver, anodised
- Reflector: 72 ° white, anodised
- For dimming via push button, please order the "DALI dimmable converter"

LEUCHTENBESCHREIBUNG:

- Die Leuchtenarmatur aus Aluminium sorgt für eine sehr gute Wärmeableitung und hohe LED-Lebensdauer > 70.000 h (L80 B10)
- Acrylglas und Opalüberfangglas nach Wahl lieferbar

LUMINAIRE DESCRIPTION:

- The aluminium luminaire fittings ensure very good heat dissipation and long LED service life: 70,000 hours (L80 B10)
- Choose between flashed opal and acrylic glass

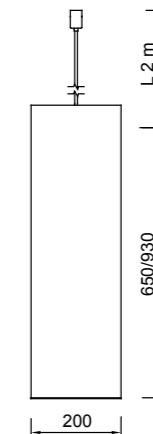

Die OPAL I 150 wurde konsequent für den Einsatz von LEDs weiterentwickelt. Sie dient der Allgemeinbeleuchtung öffentlicher Gebäude mit einem hohen ästhetischen Anspruch an die Beleuchtung. Der Zylinder besteht aus hochwertigem mundgeblasenem Opalüberfangglas mit einer matten Oberfläche. Dieser leuchtet homogen und frei strahlend.

The OPAL I 150 has undergone consistent further development for use with LEDs. It serves as general lighting for public buildings with high aesthetic demands on illumination. The cylinder consists of high-quality, hand-blown, flashed opal glass with a matte surface. This provides homogeneous free-beam illumination.



* OPAL I 150 LED

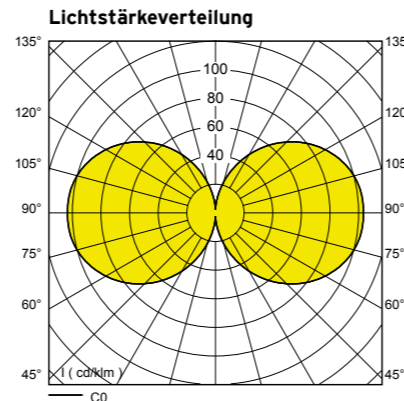
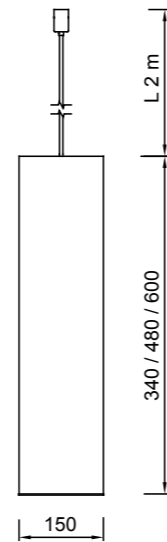

LEUCHTENBESCHREIBUNG:

- Hervorragende Entblendung durch weiß beschichtete Zierscheibe als Abschluss des Glaszylinders
- Die Leuchtenarmatur aus Aluminium sorgt für eine sehr gute Wärmeableitung und hohe LED-Lebensdauer (> 70.000 h L80 B10)
- Acrylglas und Opalüberfangglas nach Wahl lieferbar

HINWEISE:

- Lichtquelle und Betriebsgerät durch Fachkundige austauschbar
- Für Dimmung via Taster bitte Konverter „dimmbare DALI“ bestellen

TECHNISCHE DATEN:

- Pendelleuchte
- LED > 70.000 h L80 B10
- Steckkontakt
- Konverter integriert
- IP20/I
- Anschluss max. 3* 2,5 mm²
- Kabel 3G 0,75 mm² weiß, L 2 m mit einem separaten, zentralem Stahlseil inkl. Deckenbefestigung
- Baldachin weiß
- Opalüberfangglas matt
- Weiß Feinstruktur
- Metall pulverbeschichtet
- Konverter 0/50/60 Hz (AC/DC), 100.000 h

OPTIONEN:

- LED-Parameter (Lichtstrom, Farbwiedergabe, Farbtemperatur) nach Wahl
- Tunable white LED
- Konverter dimmbar (DALI, 1-10 V, via Funk/EnOcean, Wireless via App Bluetooth®/Casambi™-, via Taster, via un:c-Bus-IPV6-Netzwerk, via Netzleitung ready2mains™ -...)
- Konverter mit corridor function
- Notlichtfunktionen nach Wahl
- Bauform mit Acrylglaszylinder opalweiß
- Bauform mit Durchmesser und Länge nach Wahl
- Bauform als Deckenbau- oder -halbeinbauleuchte
- RAL-Farbe nach Wahl
- Pendellänge nach Wahl

LUMINAIRE DESCRIPTION:

- Outstanding glare suppression thanks to white-coated decorative disc as closure of the glass cylinder
- The aluminium luminaire ensures very good heat dissipation and a long LED service life (> 70,000 h L80 B10)
- Choose between flashed opal and acrylic glass

TECHNICAL DETAILS:

- Pendant luminaire
- LED > 70,000 h L80 B10
- Plug-in contact
- Integrated converter
- IP20/I
- Connection max. 3* 2.5 mm²
- White 3G 0.75 mm² cable, L 2 m with a central separate steel cable incl. ceiling attachment
- White junction box
- Flashed opal glass, matte
- Fine white structure
- Powder-coated metal
- Converter: 0/50/60 Hz (AC/DC), 100,000 h

OPTIONS:

- LED parameters (luminous flux, colour reproduction, colour temperature) of your choice
- Tunable white LED
- Dimmable converter (DALI, 1-10 V, via wireless/EnOcean, wireless via app Bluetooth®/Casambi™-, via switch, via un:c bus IPV6 network, via network cable -ready2mains™ -...)
- Converter with corridor function
- Your choice of emergency light functions
- Available with acrylic glass cylinder opal white
- Length and diameter of cylinder design as desired
- Available as ceiling attachment or semi-recessed luminaire
- RAL colour as desired
- Your choice of cable length

Länge length (mm)	Var.	Acrylglas Lichtstrom acrylic glass luminous flux 927 (lm)	Glas Lichtstrom glass luminous flux 927 (lm)	Acrylglas Lichtstrom acrylic glass luminous flux 830 (lm)	Glas Lichtstrom glass luminous flux 830 (lm)	Acrylglas Lichtstrom acrylic glass luminous flux 840 (lm)	Glas Lichtstrom glass luminous flux 840 (lm)	Leistung wattage (W)	Glas Gewicht glass weight (kg)	Bestell-Nr. order number
340	LP	Anfrage	Anfrage	2301	1957	2411	2051	17,5	3,4	3/1671.498.04350
340	MP	3675	3126	4552	3872	4755	4044	34,9	3,4	3/1671.498.04350MP
480	LP	Anfrage	Anfrage	3465	2947	3608	3069	26,4	4,4	3/1781.898.04350
480	MP	Anfrage	Anfrage	6828	5808	7132	6066	52,4	4,4	3/1781.898.04350MP
600	LP	Anfrage	Anfrage	4620	3929	4822	4101	34,9	5,4	3/1130.498.04350
600	MP	7351	6252	9104	7744	9543	8116	69,9	5,4	3/1130.498.04350MP
		iw90K	iw90om	wwK	wwom	nwK	nwom			Bestellnr.-zusätze

netto Lichtstromangaben für Leuchte bei Umgebungstemperatur 25 °C
net luminous flux and luminaire power at ambient temperature of 25 °C

Bestellnummernzusätze:

- Zylinder Acrylglas opalweiß (glänzend) /_..._K
- Zylinder Opalüberfangglas (matt) /_..._om
- Konverter digital dimmbar DALI /_..._.05dd
- Konverter dimmbar Bluetooth®/Casambi™ /_..._.05dW

Order number codes:

- Opal white acrylic glass cylinder (shiny) /_..._K
- Flashed opal glass cylinder (matte) /_..._om
- DALI digital dimmable converter /_..._.05dd
- Bluetooth®/Casambi™ dimmable converter /_..._.05dW

NOTES:

- Light source and control gear suitable for replacement by a professional.
- For dimming via push button, please order the "DALI dimmable converter"

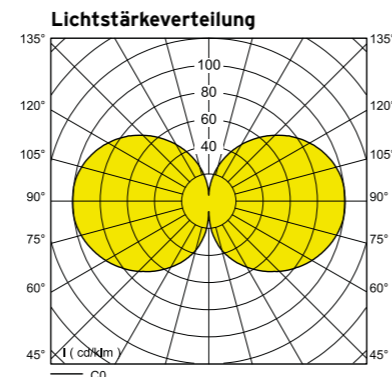
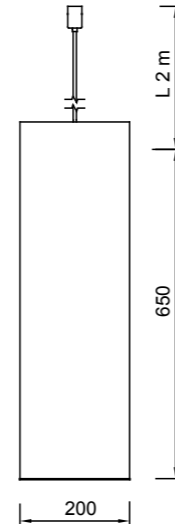

LEUCHTENBESCHREIBUNG:

- Hervorragende Entblendung durch weiß beschichtete Zierscheibe als Abschluss des Glaszylinders
- Die Leuchtenarmatur aus Aluminium sorgt für eine sehr gute Wärmeableitung und hohe LED-Lebensdauer (> 70.000 h L80 B10)
- Acrylglas und Opalüberfangglas nach Wahl lieferbar

HINWEISE:

- Lichtquelle und Betriebsgerät durch Fachkundige austauschbar
- Für Dimmung via Taster bitte Konverter „dimmbare DALI“ bestellen

TECHNISCHE DATEN:

- Pendelleuchte
- LED (> 70.000 h L80 B10)
- Steckkontakt
- Konverter integriert
- IP20/I
- Anschluss max. 3* 2,5 mm²
- Kabel 3G 0,75 mm² weiß, L 2 m mit einem separaten, zentralem Stahlseil inkl. Deckenbefestigung
- Baldachin weiß
- Opalüberfangglas matt
- Weiß Feinstruktur
- Metall pulverbeschichtet
- Konverter 0/50/60 Hz (AC/DC), 100.000 h

OPTIONEN:

- LED-Parameter (Lichtstrom, Farbwiedergabe, Farbtemperatur) nach Wahl
- Tunable white LED
- Konverter dimmbar (DALI, 1-10 V, via Funk/EnOcean, Wireless via App Bluetooth®/Casambi™-, via Taster, via un:c-Bus-IPV6-Netzwerk, via Netzleitung ready2mains™ -...)
- Konverter mit corridor function
- Notlichtfunktionen nach Wahl
- Bauform mit Acrylglaszylinder opalweiß
- Bauform mit Durchmesser und Länge nach Wahl
- Bauform als Deckenbau- oder -halbeinbauleuchte
- RAL-Farbe nach Wahl
- Pendellänge nach Wahl

LUMINAIRE DESCRIPTION:

- Outstanding glare suppression thanks to white-coated decorative disc as closure of the glass cylinder
- The aluminium luminaire ensures very good heat dissipation and a long LED service life (> 70,000 h L80 B10)
- Choose between flashed opal and acrylic glass

TECHNICAL DETAILS:

- Pendant luminaire
- LED (> 70,000 h L80 B10)
- Plug-in contact
- Integrated converter
- IP20/I
- Connection max. 3* 2.5 mm²
- White 3G 0.75 mm² cable L 2 m with a central separate steel cable incl. ceiling attachment
- White junction box
- Flashed opal glass, matte
- Fine white structure
- Powder-coated metal
- Converter: 0/50/60 Hz (AC/DC), 100,000 h

OPTIONS:

- LED parameters (luminous flux, colour reproduction, colour temperature) of your choice
- Tunable white LED
- Dimmable converter (DALI, 1-10 V, via wireless/EnOcean, wireless via app Bluetooth®/Casambi™-, via switch, via un:c bus IPV6 network, via network cable -ready2mains™ -...)
- Converter with corridor function
- Your choice of emergency light functions
- Available with opal white acrylic glass cylinder
- Diameter and length of cylinder design as desired
- Available as ceiling attachment or semi-recessed luminaire
- RAL colour as desired
- Your choice of cable length

Länge length (mm)	Var.	Acrylglas Lichtstrom acrylic glass luminous flux 927 (lm)	Glas Lichtstrom glass luminous flux 927 (lm)	Acrylglas Lichtstrom acrylic glass luminous flux 830 (lm)	Glas Lichtstrom glass luminous flux 830 (lm)	Acrylglas Lichtstrom acrylic glass luminous flux 840 (lm)	Glas Lichtstrom glass luminous flux 840 (lm)	Leistung wattage (W)		Glas Gewicht glass weight (kg)	Bestell-Nr. order number
650	LP1	auf Anfrage	auf Anfrage	9889	7998	9889	8394	69,0		7,9	3/4395.098.04280
650	MP1	auf Anfrage	auf Anfrage	19732	15995	19732	16747	143,0		7,9	3/4395.098.04280_MP
		iw9OK	iw9Oom	wwK	wwom	nwK	nwom				Bestellnr.-zusätze

netto Lichtstromangaben für Leuchte bei Umgebungstemperatur 25 °C
net luminous flux and luminaire power at ambient temperature of 25 °C

Bestellnummernzusätze:

- Zylinder Acrylglas opalweiß (glänzend) /____.____K
- Zylinder Opalüberfangglas (matt) /____.____om
- Konverter dimmbar DALI /____.____05dd
- Konverter dimmbar Bluetooth®/Casambi™ /____.____05dW
- LED CRI > 90 /____.____90
- Rohrpendel für Deckenhaken /____.____S____Lx
L bis 1,2 m
- Rohrpendel, starre Deckenbefestigung /xxxx.____.____Lx
L bis 1,2 m
- Rohrpendel (Länge max. 1,2 m) und Armatur verchromt /xxxx.____.____LxCg

Order number codes:

- Opal white acrylic glass cylinder (glossy) /____.____K
- Flashed opal glass cylinder (matte) /____.____om
- DALI dimmable converter /____.____05dd
- Bluetooth®/Casambi™ dimmable converter /____.____05dW
- LED CRI > 90 /____.____90
- Suspension rod for ceiling hooks of up to 1.2 m /____.____S____Lx
- Suspension rod, rigid ceiling mount up to 1.2 m /xxxx.____.____Lx
- Suspension rod (length max. 1.2 m) and fittings chrome-plated /xxxx.____.____LxCg

NOTES:

- Light source and control gear suitable for replacement by a professional.
- For dimming via push button, please order the "DALI dimmable converter"

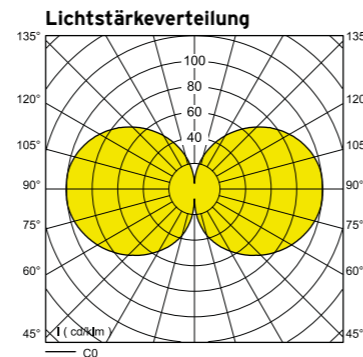
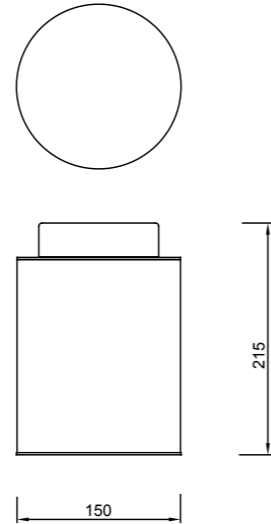

LEUCHTENBESCHREIBUNG:

- Hervorragende Entblendung durch weiß beschichtete Zierscheibe als Abschluss des Glaszylinders
- Die Leuchtenarmatur aus Aluminium sorgt für eine sehr gute Wärmeableitung und hohe LED-Lebensdauer (> 70.000 h L80 B10)
- Acrylglas und Opalüberfangglas nach Wahl lieferbar

HINWEISE:

- Lichtquelle und Betriebsgerät durch Fachkundige austauschbar
- Für Dimmung via Taster bitte Konverter „dimmbare DALI“ bestellen

TECHNISCHE DATEN:

- Deckenleuchte
- LED > 70.000 h L80 B10
- Steckkontakt
- Konverter integriert
- Anschluss max. 3* 2,5 mm²
- IP20/I
- Opalüberfangglas matt
- Weiß Feinstruktur
- Metall pulverbeschichtet
- Konverter 0/50/60 Hz (AC/DC), 100.000 h

OPTIONEN:

- LED-Parameter (Lichtstrom, Farbwiedergabe, Farbtemperatur) nach Wahl
- Tunable white LED
- Konverter dimmbar (DALI, 1 - 10 V, via Funk/EnOcean, Wireless via App Bluetooth®/Casambi™-, via Taster, via un:c-Bus-IPV6-Netzwerk, via Netzleitung ready2mains™ -...)
- Notlichtfunktionen nach Wahl
- Bauform mit Acrylglaszylinder opalweiß
- Bauform mit Durchmesser und Länge nach Wahl
- Bauform als Halbeinbauleuchte
- RAL-Farbe nach Wahl

LUMINAIRE DESCRIPTION:

- Outstanding glare suppression thanks to white-coated decorative disc as closure of the glass cylinder
- The aluminium luminaire ensures very good heat dissipation and a long LED service life (> 70,000 h L80 B10)
- Choose between flashed opal and acrylic glass

TECHNICAL DETAILS:

- Ceiling luminaire
- LED > 70,000 h L80 B10
- Plug-in contact
- Integrated converter
- Connection max. 3* 2.5 mm²
- IP20/I
- Flashed opal glass, matte
- Fine white structure
- Powder-coated metal
- Converter: 0/50/60 Hz (AC/DC), 100,000 h

OPTIONS:

- LED parameters (luminous flux, colour reproduction, colour temperature) of your choice
- Tunable white LED
- Dimmable converter (DALI, 1-10 V, via wireless/EnOcean, wireless via app Bluetooth®/Casambi™-, via switch, via un:c bus IPV6 network, via network cable -ready2mains™ -...)
- Your choice of emergency light functions
- Design features opal white acrylic glass cylinder
- Diameter and length of cylinder design as desired
- Available as semi-recessed luminaire
- RAL colour as desired

Länge length (mm)	Var.	Acrylglas Lichtstrom acrylic glass luminous flux 927 (lm)	Glas Lichtstrom glass luminous flux 927 (lm)	Acrylglas Lichtstrom acrylic glass luminous flux 830 (lm)	Glas Lichtstrom glass luminous flux 830 (lm)	Acrylglas Lichtstrom acrylic glass luminous flux 840 (lm)	Glas Lichtstrom glass luminous flux 840 (lm)	Leistung wattage (W)	Glas Gewicht glass weight (kg)	Bestell-Nr. order number
215	LP	auf Anfrage	auf Anfrage	1163	989	1197	1018	9,0	1,9	2/3865.498.04350
215	MP	auf Anfrage	auf Anfrage	2276	1936	2377	2022	17,5	1,9	2/3865.498.04350MP
355	LP	auf Anfrage	auf Anfrage	2301	1957	2411	2051	17,5	2,9	2/4393.498.04350
355	MP	3675	3126	4552	3872	4755	4044	34,9	2,9	2/4393.498.04350MP
		iw90K	iw90om	wwK	wwom	nwK	nwom			Bestellnr.-zusätze

netto Lichtstromangaben für Leuchte bei Umgebungstemperatur 25 °C
net luminous flux and luminaire power at ambient temperature of 25 °C

Bestellnummernzusätze:

- Zylinder Acrylglas opalweiß (glänzend) /.....K
- Zylinder Opalüberfangglas (matt) /.....om
- Konverter dimmbar DALI /.....05dd
- Konverter dimmbar Bluetooth®/Casambi™ /.....05dW
- LED CRI > 90 /.....90

Order number codes:

- Opal white acrylic glass cylinder (glossy) /.....K
- Flashed opal glass cylinder (matte) /.....om
- DALI dimmable converter /.....05dd
- Bluetooth®/Casambi™ dimmable converter /.....05dW
- LED CRI > 90 /.....90

NOTES:

- Light source and control gear suitable for replacement by a professional.
- For dimming via push button, please order the "DALI dimmable converter"

Die OPAL I Wandleuchte komplettiert stilistisch die Kohärenz bei der Lichtplanung und Raumgestaltung in Kombination mit der OPAL Pendelleuchte. Der homogen leuchtende Zylinder ermöglicht eine sehr hohe Gleichmäßigkeit der Beleuchtung.

The OPAL I wall luminaire stylistically complements coherence in light planning and interior design in combination with the OPAL I pendant luminaire. The cylinder provides homogeneous, uniform illumination.



* OPAL I WANDLEUCHE LED



LEUCHTENBESCHREIBUNG:

- Zylinder mit hocheffizienter Oberflächenbeschichtung für Einsatz als Wandleuchte mit hohen Lichtströmen
- Homogene Ausleuchtung des Zylinders für eine gleichmäßige Lichtverteilung
- Hohe LED-Lebensdauer > 70.000 h, L80 B10

HINWEISE:

- Lichtquelle und Betriebsgerät durch Fachkundige austauschbar
- Für Dimmung via Taster bitte Konverter „dimmbare DALI“ bestellen

TECHNISCHE DATEN:

- Wandleuchte
- LED > 70.000 h L80 B10
- Steckkontakt
- Konverter integriert
- Anschluss max. 3* 2,5 mm²
- IP20/I
- Kunststoff opalweiß
- Weiß Feinstruktur
- Metall pulverbeschichtet
- Wandarmatur mit Kabeleinlass wandseitig mittig

OPTIONEN:

- LED-Parameter (Lichtstrom, Farbwiedergabe, Farbtemperatur) nach Wahl
- Tunable white LED
- Konverter dimmbar (DALI, 1 - 10 V, via Funk/EnOcean, Wireless via App Bluetooth®/Casambi™-, via Taster, via un:c-Bus-IPv6-Netzwerk, via Netzleitung ready2mains™ -...)
- Konverter mit corridor function
- Notlichtfunktionen nach Wahl
- Bauform mit Zylinderdurchmesser und Länge nach Wahl
- RAL-Farbe nach Wahl

LUMINAIRE DESCRIPTION:

- Cylinder with Highly effective surface coating for use as wall luminaire with high luminous flux
- Homogeneous illumination from cylinder for uniform light distribution
- Long LED service life > 70,000 h, L80 B10

NOTES:

- Light source and control gear suitable for replacement by a professional.
- For dimming via push button, please order the "DALI dimmable converter"

TECHNICAL DETAILS:

- Wall luminaire
- LED > 70,000 h L80 B10
- Plug-in contact
- Integrated converter
- Connection max. 3* 2.5 mm²
- IP20/I
- Opal white plastic, matte
- Fine white structure
- Powder-coated metal
- Wall fitting with cable inlet in the middle of the wall

OPTIONS:

- LED parameters (luminous flux, colour reproduction, colour temperature) of your choice
- Tunable white LED
- Dimmable converter (DALI, 1-10 V, via wireless/EnOcean, wireless via app Bluetooth®/Casambi™-, via switch, via un:c bus IPv6 network, via network cable -ready2mains™ -...)
- Converter with corridor function
- Your choice of emergency light functions
- Diameter and length of cylinder design as desired
- RAL colour as desired

L (mm)	Var. LED	Lichtstrom luminous flux 830 (lm)	Lichtstrom luminous flux 840 (lm)	Leistung wattage (W)	Gewicht weight (kg)	Bestell-Nr. order number
400	LP	2170	2280	17,5	2,9	4/3829.498.04350__Kom
400	MP	4300	4490	34,9	2,9	4/3829.498.04350__MPKom
540	LP	3270	3410	26,4	3,9	4/4108.898.04350__Kom
540	MP	6450	6730	52,4	3,9	4/4108.898.04350__MPKom
		ww	nw			Bestellnr.-zusätze

netto Lichtstromangaben für Leuchte bei Umgebungstemperatur 25 °C
net luminous flux and luminaire power at ambient temperature of 25 °C

Bestellnummernzusätze:

- Konverter dimmbar DALI /____.05dd
- Konverter dimmbar Bluetooth®/Casambi™ /____.05dW
- LED CRI > 90 /____.90
- Tunable white LED (927 - 965, DALI DT8) /____.05ddzcw190
- Silber Feinstruktur (RAL 9006) /____.F

Order number codes:

- DALI dimmable converter /____.05dd
- Bluetooth®/Casambi™ dimmable converter /____.05dW
- LED CRI > 90 /____.90
- Tunable white LED (927 - 965, DALI DT8) /____.05ddzcw190
- Fine silver structure (RAL 9006) /____.F

Lichtstärkeverteilung

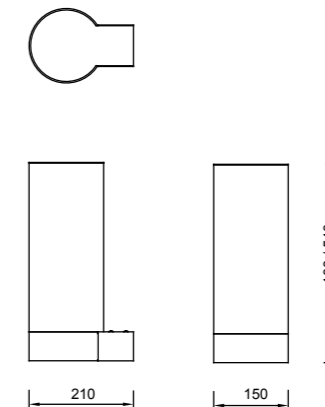
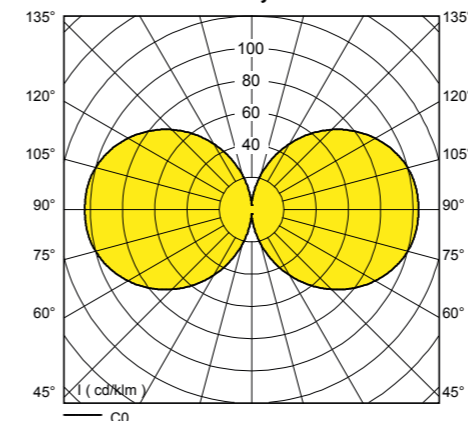

MSO strahlt wie eine Sonne! Sie bietet exzellente Lichttechnik durch den Einsatz von LEDs mit einer Farbwiedergabe CRI > 90. Der Einsatz von vorkorrodieren Messing ergibt eine ungewöhnliche, einzigartige Aura.

MSO shines like the sun! It provides excellent lighting technology through the use of LED with a colour reproduction of CRI > 90. The use of pre-corroded brass produces a unique, unusual aura.



*MSO/MSO II LED



MSO

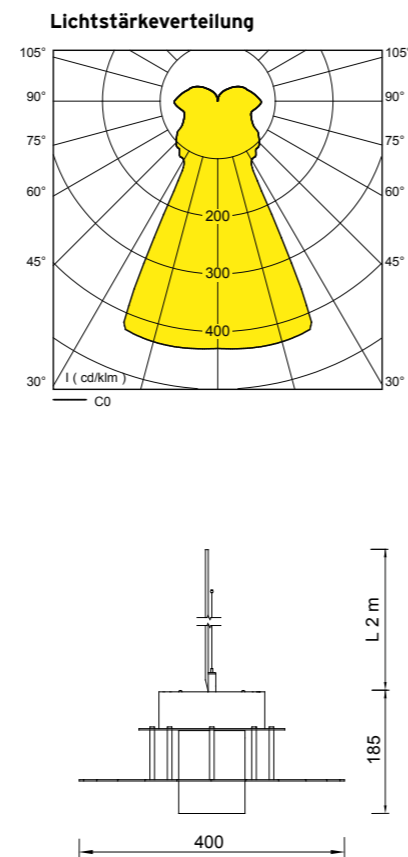

MSO II

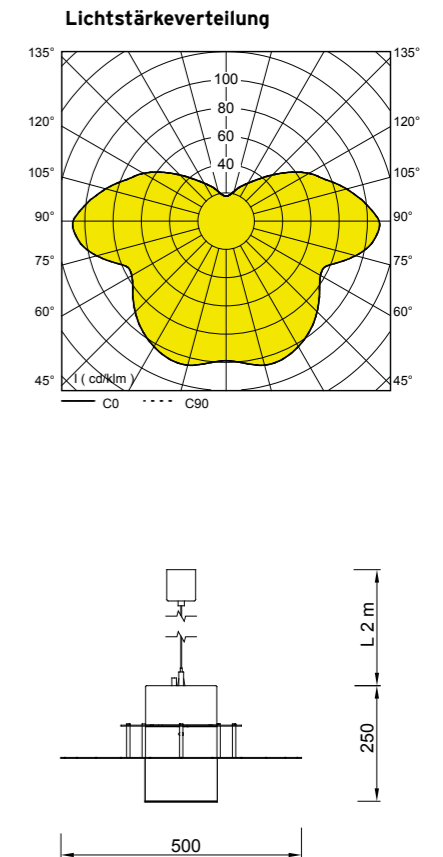

Bauform type	Var.	Lichtstrom luminous flux					Leistung wattage (W)	Gewicht weight (kg)	Bestell-Nr.* order number
		927 (lm)	930 (lm)	830 (lm)	940 (lm)	840 (lm)			
MSO	Messing, Glas matt. offen	LP	2587	2695		2934	28,6	3,8	3/3826.198.04700_MskoGmF
MSO	Messing, Glas matt. offen	MP	3937	4199		4408	41,5	3,9	3/3826.198.041050_MPMskoGmF
MSO II	weiß, opal mit Boden	LP	---	---	2745	---	2815	3,8	3/3836.198.09700_Ko
MSO II	weiß, opal mit Boden	MP	---	---	4138	---	4312	3,9	3/3836.198.091050_MPKo
			iw90	ww90	ww	nw90	nw		Bestellnr.-zusätze

netto Lichtstromangaben und Leistung der Leuchte bei Umgebungstemperatur 25 °C
net luminous flux and luminaire power at ambient temperature of 25 °C

Bestellnummernzusätze MSO:

- Bauform Zylinder offen (MSO, MSO II auf Anfrage) /____.04
- Bauform Zylinder mit Boden (MSO II, MSO auf Anfrage) /____.09
- Konverter dimmbar DALI /____.05dd
- Konverter dimmbar Bluetooth®/ (Casambi™, zzgl. Aufpreis DALI) /____.05dW
- Konverter dimmbar 1 - 10 V /____.05
- LED CRI > 90 /____.90
- LED tunable white (* 5ddzcw190, DT8) /____.05ddzcw190
- Zylinder Glas mattiert (offen) /____.Gm
- Zylinder Acrylglas satiniert (offen) /____.Ks
- Gehäuse schwarz pulverbeschichtet /____.F
- RAL- Farbe nach Wahl /____.Fx
- Scheiben Messing vorkorrodert /____.Msko
- Scheiben glänzend poliert messingfarben /____.g
- Notlicht-Überwachung (CEAG, INOTEC, Gessler, Kaufel, ...) /____.2x
- Notlicht-Umschaltweiche AC/DC /____.2c

Order number codes MSO:

- Open cylinder design (MSO, MSO II on request) /____.04
- Cylinder design with bottom (MSO, MSO II on request) /____.09
- DALI dimmable converter /____.05dd
- Bluetooth®/Casambi™ dimmable converter plus surcharge DALI /____.05dW
- 1-10 V dimmable converter /____.05
- LED CRI > 90 /____.90
- Tunable white LED (* 5ddzcw190, DT8) /____.05ddzcw190
- Glass cylinder, matte (open) /____.Gm
- Acrylic glass cylinder, satin finish (open) /____.Ks
- Black housing, powder-coated /____.F
- RAL colour as desired /____.Fx
- Brass disc, pre-corroded /____.Msko
- Bronze-coloured discs, high-gloss polish /____.g
- Emergency lighting monitoring (CEAG, INOTEC, Gessler, Kaufel, ...) /____.2x
- Emergency light switch point AC/DC /____.2c

LEUCHTENBESCHREIBUNG:

- MSO-Leuchten können dank ihres modularen Aufbaus anforderungsspezifisch konfiguriert werden
- Durch ein sehr effizientes passives Kühlmanagement wird eine Lebensdauer der LED von > 100.000 h erzielt. Die MSO-Leuchte eignet sich optimal für Versammlungsstätten, Veranstaltungsbereiche und sakrale Bauten mit gestalterischem und lichttechnischem Anspruch. Das vorkorrodierende Messing erzeugt eine unverkennbare Leuchtenaura
- Das LED-Modul ist mit einem lichttechnisch effizienten Acrylglaszylinder abgedeckt, der das Licht der LED in Richtung der Nutzebene fokussiert, die Leuchte seitlich entblendet und dabei lichtstreuend wirkt für eine allgemeine Raumaufhellung

HINWEISE:

- Lichtquelle und Betriebsgerät durch Fachkundige austauschbar
- Lizenz: Lederer Ragnarsdóttir Oei
- Bauform ab 2019 mit Gehäuse (in Schwarz; Konverter und Kühlkörper integriert)
- Bauform „Messing“ mit offenem Acrylglaszylinder - engstrahlend
- Bauform „Weiß“ mit Acrylglaszylinder mit Boden - breitstrahlend

TECHNISCHE DATEN

MSO:

- Pendelleuchte
- LED LP > 80.000 h
L80 B10, MP > 50.000 h
L80 B10
- Anschlusselement
- Konverter integriert
- Anschluss max.
3* 2,5 mm²
- IP20/I
- Kabel 3G 0,75 mm²,
schwarz L 2 m, ein
zentrales Stahlseil mit
doppelter Sicherheit,
Baldachin schwarz
- Glaszylinder mattiert
(offen)
- Messing blank und vor-
korrodiert
- Schwarz Feinstruktur
(Gehäuse)
- Metall pulverbeschichtet
- Konverter 0/50/60 Hz
(AC/DC), 100.000 h

TECHNISCHE DATEN

MSO II (abweichend zu MSO)

- Kabel 3G 0,75 mm²,
weiß L 2 m
- Acrylglaszylinder
opalweiß mit Boden
- Oberfläche Metall
pulverbeschichtet
- Weiß Feinstruktur

OPTIONEN:

- LED-Parameter (Lichtstrom, Farbwiedergabe, Farbtemperatur) nach Wahl
- Tunable white LED
- Konverter dimmbar (DALI, 1 - 10 V, via Funk/EnOcean, Wireless via App Bluetooth®/Casambi™-, via Taster, via un:c-Bus-IPV6-Netzwerk, via Netzleitung ready2mains™ -...)
- Notlichtfunktionen nach Wahl
- Bauform mit externem Konverter zum Einlegen in die Zwischendecke
- Scheiben glänzend poliert messingfarben
- Leuchte komplett Metall pulverbeschichtet in RAL-Farbe nach Wahl
- Acrylglaszylinder mit lichtstreuendem Boden
- Zylinder Glas mattiert oder Kunststoff opalweiß
- Mantelfarbe der Zuleitung nach Wahl

LUMINAIRE DESCRIPTION:

- MSO lights can be configured to meet specific requirements, thanks to their modular design.
- Very efficient passive cooling management results in a lifetime of > 100,000 hours for the LED. MSO luminaires are ideal for public places, event areas and religious buildings with high requirements in terms of design and lighting technology. The pre-corroded brass creates an unmistakable aura.
- The LED module is covered by a light-efficient acrylic glass cylinder, which focuses the LED's light onto the area of use, reduces glare on the luminaire's sides, and has a light-diffusing effect for general spatial illumination.

NOTES:

- Light source and control gear suitable for replacement by a professional.
- Licence: Lederer Ragnarsdóttir Oei
- Design from 2019 with housing (in black; converter and heat sink integrated)
- Version: "Brass" with open acrylic glass cylinder - narrow beam
- Version: "White" with acrylic glass cylinder with bottom - wide beam

TECHNICAL DETAILS

MSO

- Pendant luminaire
- LED LP > 80,000 h
L80 B10, MP > 50,000 h
L80 B10
- Connection element
- Integrated converter
- Connection
max. 3* 2.5 mm²
- IP20/I
- Black 3G 0.75 mm² cable
L 2 m, one central steel
double safety cable,
black junction box
- Matte glass cylinder
(open)
- Brass: plain and pre-
corroded
- Black: fine structure
(housing)
- Powder-coated metal
- Converter: 0/50/60 Hz
(AC/DC), 100,000 h

TECHNICAL DETAILS

MSO II (differs from MSO)

- White 3G 0.75 mm² cable,
L 2 m
- White acrylic glass cylinder with bottom
- Powder-coated metal
surface
- Fine white structure

OPTIONS:

- LED parameters (luminous flux, colour reproduction, colour temperature) of your choice
- Tunable white LED
- Dimmable converter (DALI, 1-10 V, via wireless/EnOcean, wireless via app Bluetooth®/Casambi™-, via switch, via un:c bus IPV6 network, via network cable -ready2mains™ -...)
- Your choice of emergency light functions
- Design features external converter for insertion in the suspended ceiling
- Polished bronze disc colours, very glossy
- Luminaire completely metallic powder-coated in RAL colour as desired
- Acrylic glass cylinder with light-diffusing bottom
- Matte glass cylinder or opal white plastic
- Feed cable jacket colour of your choice



Großes Ambiente verlangt nach großen Leuchtern. Die U-P-A CIRCLE gestattet eine klassisch herausragende Architektur durch die Verknüpfung von Ring und Zylinder als zeitlose Stilelemente. Der Durchmesser des Tragrings und die Größe des Lichteinsatzes können projektbezogen variabel gestaltet werden.

Great ambience demands great lights. The U-P-A CIRCLE allows a classically outstanding architecture to be achieved by linking ring and cylinder as timeless style elements. The diameter of the support ring and the size of the light module can be designed flexibly to suit the project.

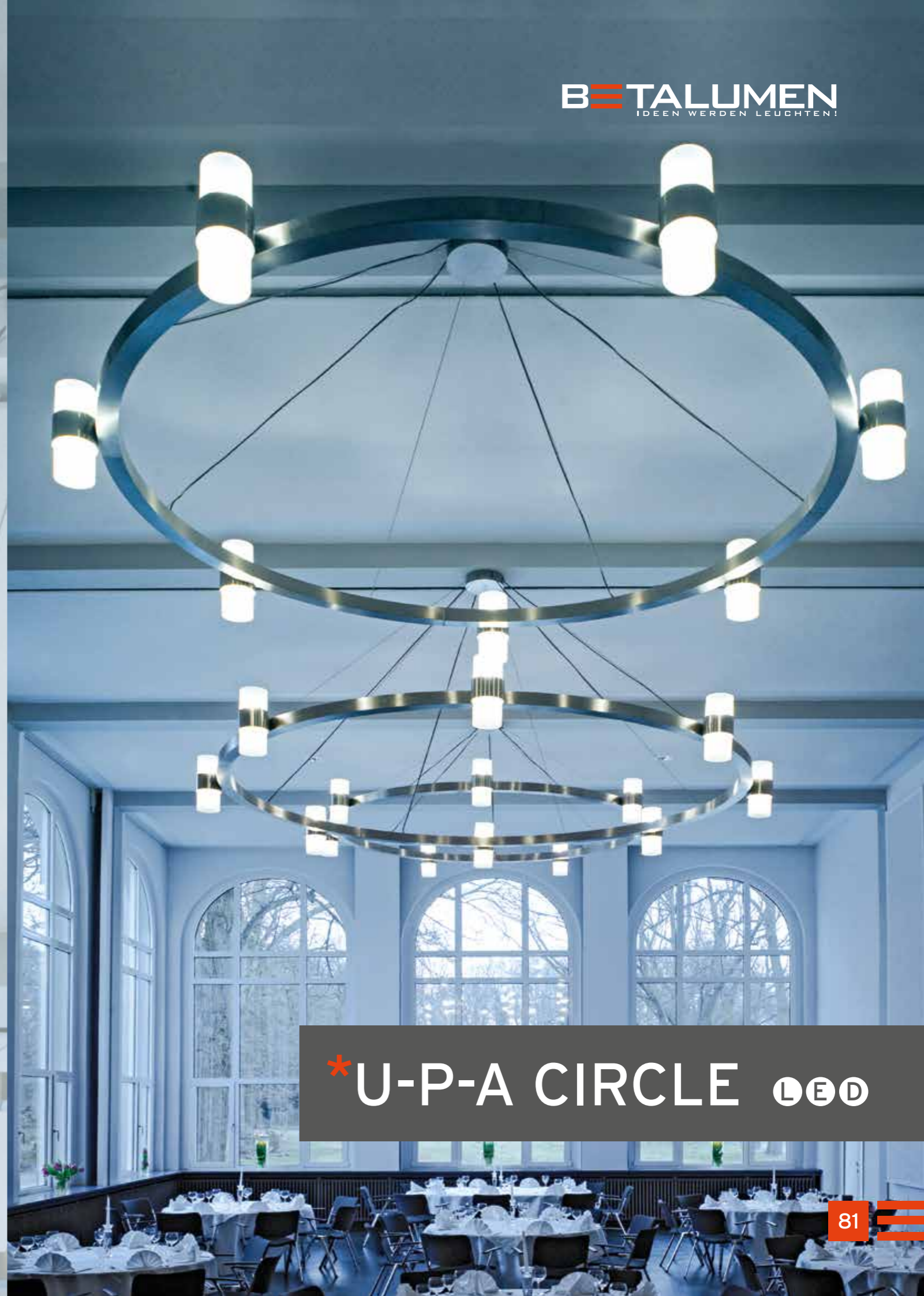

***U-P-A CIRCLE LED**

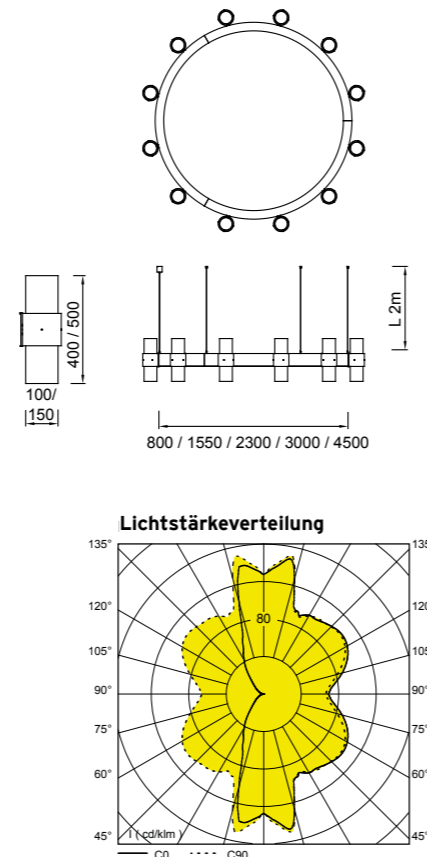

U-P-A CIRCLE Lichteinsatz

Zylinder cylinder D (mm)	Var.	Lichtstrom luminous flux 927 (lm)	Lichtstrom luminous flux 830 (lm)	Lichtstrom luminous flux 840 (lm)	Lichtstrom luminous flux 927 - 965 (lm)	Leistung wattage (W)	Gewicht weight (kg)	Bestell-Nr. order number
100	AP2	1526	1826	1873	1386	18,6	2,4	8/4378.298.04250
100	LP1	2156	2579	2644	1921	25,8	2,4	8/4378.298.04350
150	LP2	2604	3534	3678	2688	37,9	2,9	8/4379.298.04500
150	LP3	3947	4722	4843	3718	53,8	2,9	8/4379.298.04700
		iw90	ww	nw	cw190			BestellNr.-zusätze

netto Lichtstromangaben und Leistung der Leuchte bei Umgebungstemperatur 25 °C | *Leistung für tunable white abweichend
net luminous flux and luminaire power at ambient temperature of 25 °C/ *Output of tunable white differs from these values

U-P-A CIRCLE Leuchter (Ring)

D (mm)	Querschnitt profile (mm)	Anz. Leuchtenköpfe number of luminaire heads	D Leuchtenkopf (Empfehlung) luminaire head (recommendation) (mm)	Gewicht weight (kg)	Bestell-Nr. order number
800	80 x 120	4 / 6	100	20,1	3/4370.000.00
1550	80 x 120	6 / 8	100	38,9	3/4371.000.00
2300	80 x 120	9 / 12	100	57,8	3/4372.000.00
2300	100 x 150	9 / 12	150	61,4	3/4375.000.00
3000	100 x 150	12 / 16	150	80,1	3/4376.000.00
4500	100 x 150	18 / 24	150	120,1	3/4377.000.00

Angabe des Durchmessers ohne Leuchtenköpfe
Stated diameter measurement does not include luminaire heads

HINWEISE:

- Lichtquelle und Betriebsgerät durch Fachkundige austauschbar
- Für Dimmung via Taster bitte Konverter „dimmbare DALI“ bestellen

NOTES:

- Light source and control gear suitable for replacement by a professional.
- For dimming via push button, please order the "DALI dimmable converter"

Bestellnummernzusätze:

- Leuchtenkopf 2x E27 für Halogen- oder LED-Retrofitleuchtmittel, Glas mattiert 8/4380.245.00Gm
- Trapezpendel mit zentralem Baldachin auf Anfrage
- Konverter dimmbar DALI /..._.05dd
- Konverter dimmbar Bluetooth®/Casambi™ /..._.05dW
- Konverter dimmbar 1-10 V /..._.05
- LED direkt:indirekt getrennt schaltbar /..._.11
- LED CRI > 90 /..._.90
- LED CRI > 95 /..._.95
- Tunable white LED (927 - 965, DALI DT8) /..._.05ddzcw190
- Notlicht Akku 3h, 3,5W, automatischer Selbsttest /..._.2nsTr4
- Notlicht-Überwachung (CEAG, INOTEC, Gessler, Kaufel, ...) /..._.2x
- Notlicht-Umschaltweiche AC/DC /..._.2c
- Edelstahl gebürstet /..._.A2
- Farbe weiß Feinstruktur /..._.F
- Farbe silber Feinstruktur /..._.F

Order number codes:

- 2x E27 luminaire for halogen or LED retrofit bulbs, frosted glass 8/4380.245.00Gm
- Trapezoidal pendant with central junction box, colour of your choice, fine structure on request
- DALI dimmable converter /..._.05dd
- Bluetooth®/Casambi™ dimmable converter /..._.05dW
- 1-10 V dimmable converter /..._.05
- Direct and indirect LED are separately switchable /..._.11
- LED CRI > 90 /..._.90
- LED CRI > 95 /..._.95
- Tunable white LED (927 - 965, DALI DT8) /..._.05ddzcw190
- Emergency battery 3h, 3,5W, automatic self test /..._.2nsTr4
- Emergency lighting monitoring (CEAG, INOTEC, Gessler, Kaufel, ...) /..._.2x
- Emergency light switch point AC/DC /..._.2c
- Brushed stainless steel /..._.A2
- Fine white structure /..._.F
- Fine silver structure /..._.F

LEUCHTENBESCHREIBUNG:

- LED-Module mit spezieller Optik als Abdeckung für eine homogene Lichtverteilung und gleichmäßige Ausleuchtung des Acrylglaszylinders
- Lichteinsätze in zwei Baugrößen lieferbar (Acrylglaszylinder D 100 mm oder D 150 mm)
- Ringe in zwei Baugrößen lieferbar (Querschnitt 80 x 80 mm oder 100 x 150 mm)

LUMINAIRE DESCRIPTION:

- LED module with special optics in cover for homogenous light distribution and even illumination of the acrylic glass cylinder
- Light modules available in 2 sizes (acrylic glass cylinder D 100 mm or D 150 mm)
- Rings available in 2 sizes (profile: 80 x 80 mm or 100 x 150 mm)

TECHNISCHE DATEN:

- Pendelleuchte
- LED AP2 > 80.000 h, LP1/LP2 > 50.000 h L80 B10, LP3 > 50.000 h L70 B10
- Anschlusselement
- Konverter integriert
- Anschluss max. 3* 2,5 mm²
- IP20/I
- Kabel transparent, 3G 0,75 mm², L 2 m
- Seilpendel höhenverstellbar
- Acrylglas satiniert
- Feinstruktur Farbe nach Wahl
- Metall pulverbeschichtet
- Zweiflämmige Lichteinsätze
- Lichtstromverhältnis direkt:indirekt nach Wahl
- Konverter direkt:indirekt getrennt schaltbar
- Konverter dimmbar (DALI, 1 - 10 V, via Funk/EnOcean, Wireless via App Bluetooth®/Casambi™, via Taster, via un:c-Bus-IPv6-Netzwerk, via Netzleitung ready2mains™ -...)
- Notlichtfunktionen nach Wahl
- Lichteinsatz Glas mattiert
- Querschnitt nach Wahl
- Seilpendel „Trapez“ mit zentralem Baldachin
- Pendellänge nach Wahl
- RAL-Farbe nach Wahl

OPTIONEN:

- LED-Parameter (Lichtstrom, Farbwiedergabe, Farbtemperatur) nach Wahl
- Tunable white LED, dimm-to-warm, RGB, RGBW etc.
- Lichtstromverhältnis direkt:indirekt nach Wahl
- Konverter direkt:indirekt getrennt schaltbar
- Konverter dimmbar (DALI, 1 - 10 V, via Funk/EnOcean, Wireless via App Bluetooth®/Casambi™, via Taster, via un:c-Bus-IPv6-Netzwerk, via Netzleitung ready2mains™ -...)
- Notlichtfunktionen nach Wahl
- Lichteinsatz Glas mattiert
- Querschnitt nach Wahl
- Seilpendel „Trapez“ mit zentralem Baldachin
- Pendellänge nach Wahl
- RAL-Farbe nach Wahl

TECHNICAL DETAILS:

- Pendant luminaire
- LED AP2 > 80,000 h, LP1/LP2 > 50,000 h L80 B10, LP3 > 50,000 h L70 B10
- Connection element
- Integrated converter
- Connection max. 3* 2.5 mm²
- IP20/I
- Transparent 3G 0.75 mm² cable, L 2 m,
- Adjustable suspension cable
- Acrylic glass, satin finish
- Fine structure with colour of your choice
- Powder-coated metal
- Dual-light module
- Lumen maintenance, direct:indirect approx. 1:1
- Converter: 0/50/60 Hz (AC/DC), 100,000 h
- Delivery in segments including mechanical and electrical connectors

OPTIONS:

- LED parameters (luminous flux, colour reproduction, colour temperature) as desired
- LED: tunable white, dim-to-warm, RGB, RGBW etc.
- Lumen maintenance, direct:indirect as desired
- Converter: separately switchable, direct and indirect
- Dimmable converter (DALI, 1-10 V, via wireless/EnOcean, wireless via app Bluetooth®/Casambi™, via switch, via un:c bus IPv6 network, via network cable -ready2mains™ -...)
- Your choice of emergency light functions
- Light module: frosted glass
- Profile as desired
- Trapezoidal pendulum with central junction box
- Your choice of cable length
- RAL colour as desired

*CIRCLE LED

Die CIRCLE Wandleuchte hat die Transformation in das Zeitalter der LED mit Bravour bewältigt. Zu Zeiten der Kompaktleuchtstofflampen waren diese im Zylinder schematisch erkennbar. Jetzt ist die Lichtquelle unsichtbar geworden.

The CIRCLE wall luminaire has fully integrated itself into the age of LED with bravura. In the era of compact, luminescent lamps, the configuration of the light source was visible from the outside of the cylinder. The light source has since become invisible.





Zylinder D (mm) cylinder	Var.	Lichtstrom luminous flux 927 (lm)	Lichtstrom luminous flux 830 (lm)	Lichtstrom luminous flux 840 (lm)	Lichtstrom luminous flux 927-965 (lm)	Leistung wattage (W)	Gewicht weight (kg)	Bestell-Nr. order number
100	AP2	1526	1826	1873	1386	18,6	2,9	4/0947.298.04250
100	LP1	2156	2579	2644	1921	25,8	2,9	4/0947.298.04350
150	LP2	2998	3586	3678	2688	37,9	3,9	4/4174.298.04500
150	LP3	4053	4849	4843	3718	55,6	3,9	4/4174.298.04700
		iw90	ww	nw	cw190			Bestellnr.-zusätze

netto Lichtstromangaben und Leistung für Leuchte bei Umgebungstemperatur 25 °C | *Leistung für tunable white abweichend
net luminous flux and luminaire power at ambient temperature of 25 °C | *Output of tunable white differs from these values

Bestellnummernzusätze:

- Konverter dimmbar DALI /_..._.05dd
- Konverter dimmbar Bluetooth®/ Casambi™ /_..._.05dW
- Konverter dimmbar 1 - 10 V /_..._.05
- LED CRI > 90 /_..._.90
- LED CRI > 95 /_..._.95
- Tunable white LED (*5ddzcw190, DT8) /_..._.05ddzcw190
- Notlicht Akku 3h, 3,5W, automatischer Selbstest /_..._.2nsTr4
- Notlicht-Überwachung (CEAG, INOTEC, Gessler, Kaufel, ...) /_..._.2x
- Notlicht-Umschaltweiche AC/DC /_..._.2c

order number codes:

- DALI dimmable converter /_..._.05dd
- Bluetooth®/Casambi™ dimmable converter /_..._.05dW
- 1-10 V dimmable converter /_..._.05
- LED CRI > 90 /_..._.90
- LED CRI > 95 /_..._.95
- Tunable white LED (*5ddzcw190, DT8) /_..._.05ddzcw190
- Emergency battery 3h, 3,5W, automatic self test /_..._.2nsTr4
- Emergency lighting monitoring (CEAG, INOTEC, Gessler, Kaufel, ...) /_..._.2x
- Emergency light switch point AC/DC /_..._.2c

LEUCHTENBESCHREIBUNG:

- Die Lichteinsätze der CIRCLE sind mit einer speziellen Optik versehen, welche eine homogene Lichtverteilung im Zylinder ermöglicht und gleichzeitig die LED schützt
- LED mit CRI > 90 oder > 95 optional verfügbar
- Zahlreiche Notlichtfunktionen können je nach Bedarf in dieser Leuchte konfiguriert werden

HINWEISE:

- Lichtquelle und Betriebsgerät durch Fachkundige austauschbar
- Für Dimmung via Taster bitte Konverter „dimmbar DALI“ bestellen
- 2 Baugrößen stehen zur Auswahl (Zylinder D 100 mm und D 150 mm)

TECHNISCHE DATEN:

- Wandleuchte
- LED AP2 > 80.000 h, LP1/ LP2 > 50.000 h L80 B10, LP3 > 50.000 h L70 B10
- Anschlusselement
- Konverter integriert
- Anschluss max. 3* 2,5 mm²
- IP20/I
- Acrylglas satiniert
- Weiß Feinstruktur
- Metall pulverbeschichtet
- Konverter 0/50/60 Hz (AC/DC), 100.000 h

OPTIONEN:

- LED-Parameter (Lichtstrom, Farbwiedergabe, Farbtemperatur) nach Wahl
- Tunable white LED
- Konverter dimmbar (DALI, 1 - 10 V, via Funk/ EnOcean, Wireless via App Bluetooth®/ Casambi™-, via Taster, via un:c-Bus-IPV6-Netzwerk, via Netzleitung ready2mains™ -...)
- Konverter mit corridor function
- Notlichtfunktionen nach Wahl
- Direkt/indirekt getrennt schaltbar
- Bauform mit Zylinderdurchmesser und Länge nach Wahl
- RAL-Farbe nach Wahl

LUMINAIRE DESCRIPTION:

- The light modules of the Circle are fitted with special optics, which permit homogeneous light distribution in the cylinder and simultaneously protect the LEDs
- LEDs with CRI > 90 or > 95 are optionally available
- Numerous emergency light functions can be configured as required with this luminaire

NOTES:

- Light source and control gear may be replaced by a professional.
- For dimming via push button, please order the "DALI dimmable converter"
- Choice of 2 sizes (cylinder D 100 mm and D 150 mm)

TECHNICAL DETAILS:

- Wall luminaire
- LED AP2 > 80,000 h, LP1/ LP2 > 50,000 h L80 B10, LP3 > 50,000 h L70 B10
- Connection element
- Integrated converter
- Connection max. 3* 2.5 mm²
- IP20/I
- Acrylic glass, satin finish
- Fine white structure
- Powder-coated metal
- Converter: 0/50/60 Hz (AC/DC), 100,000 h

OPTIONS:

- LED parameters (luminous flux, colour reproduction, colour temperature) of your choice
- Tunable white LED
- Dimmable converter (DALI, 1-10 V, via wireless/EnOcean, wireless via app Bluetooth®/ Casambi™-, via switch, via un:c bus IPV6 network, via network cable -ready2mains™ -...)
- Converter with corridor function
- Your choice of emergency light functions
- Direct and indirect light component separately switchable
- Diameter and length of cylinder design as desired
- RAL colour as desired

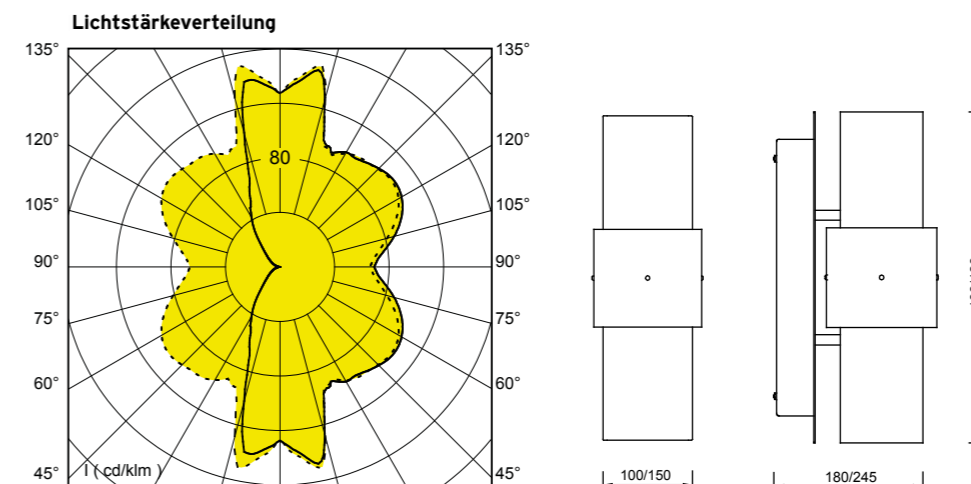

BETALUMEN
IDEEEN WERDEN LEUCHTEN!

Die CONO-Anbauleuchte mit LED komplettiert die bekannte Einbauleuchterserie. Sie ist für den energiesparenden Ersatz herkömmlicher Deckenleuchten mit Kompaktleuchtstofflampen konzipiert und mit einer Vielzahl an Parametern für viele Anwendungsbereiche konfigurierbar.

The CONO surface-mounted luminaire with LED completes the well-known recessed luminaire series. It is specifically designed for the energy-saving replacement of conventional ceiling luminaires with compact fluorescent lamps and is configurable with a multitude of parameters for many application areas.

* CONO CL LED



© Gladiathor



Reflektor hochglänzend/ High gloss reflector



Reflektor matt/ Matte reflector

Var. D (mm)		Lichtstrom luminous flux 927 (lm)	Lichtstrom luminous flux 830 (lm)	Lichtstrom luminous flux 840 (lm)	Lichtstrom luminous flux 927-965 (lm)	Abstrahlwinkel angle of radiation (°)	Leistung wattage LED (W)	Gewicht weight (kg)		Bestell-Nr. Deckenleuchte order number ceiling luminaire
206	LP1	1374	1644	1686	1207	40	12,9	2,0		2/3458.198_4350_40
206	LP2	1865	2232	2288	1673	40	18,9	2,0		2/3458.198_4500_40
233	LP1	1390	1663	1706	1207	55	12,9	2,3		2/4398.198_4350_55
233	LP2	1887	2258	2315	1673	55	18,9	2,3		2/4398.198_4500_55
		iw90	ww	nw	cw190					Bestellnr.-zusätze

netto Lichtstromangaben und Leistung der Leuchte bei Umgebungstemperatur 25 °C
net luminous flux and luminaire power at ambient temperature of 25 °C

Bestellnummernzusätze:

- Reflektor glänzend /_..._S_
- Reflektor matt /_..._O_
- Konverter dimmbar DALI /_..._05dd
- Konverter dimmbar Bluetooth®/ Casambi™ /_..._05dW
- Konverter dimmbar 1 - 10 V /_..._05
- LED DIM-TO-WARM, CRI > 90, DALI /_..._05ddtw90
- LED CRI > 90 /_..._90
- LED CRI > 95 /_..._95
- Tunable white LED (927 - 965, DALI DT8) /_..._05ddzcw190
- Korrosionssicher IP43, Glas mattiert (55°), Konverter IP65 (LP1) /_..._A_GmIP43
- Korrosionssicher IP43, Glas mattiert (55°), Konverter IP20 /_..._A_GmIP
- Abdeckung Diffusor (Lichtstrom netto: -11,0 %), Abstrahlwinkel 45° /_..._m
- Abdeckung Prisma (Lichtstrom netto: -16,0 %), Abstrahlwinkel 50° /_..._Kk
- Abdeckung Acryl satiniert (Lichtstrom netto: -11,7 %), Abstrahlwinkel 45° /_..._Kts
- Abdeckung Glas mattiert (Lichtstrom netto: -9,5 %), Abstrahlwinkel 55° /_..._Gm
- Notlicht-Überwachung (CEAG, INOTEC, Gessler, Kaufel, ...) /_..._2x
- Notlicht-Umschaltweiche AC/DC /_..._2c

Order number codes:

- Glossy reflector /_..._S_
- Matte reflector /_..._O_
- DALI dimmable converter /_..._05dd
- Bluetooth®/Casambi™ dimmable converter /_..._05dW
- 1-10 V dimmable converter /_..._05
- Dim-to-warm LED, CRI > 90, DALI /_..._05ddtw90
- LED CRI > 90 /_..._90
- LED CRI > 95 /_..._95
- Tunable white LED (927 - 965, DALI DT8) /_..._05ddzcw190
- corrosion-proof IP43, frosted glass (55°), converter IP65 (LP1) /_..._A_GmIP43
- Corrosion-proof IP43, frosted glass (55°), converter IP20 /_..._A_GmIP
- Cover diffuser (luminous flux net: -11.0 %), radiation angle: 45° /_..._m
- Cover prism (luminous flux net: -16.0 %), radiation angle: 50° /_..._Kk
- Acrylic cover, satin finish (luminous flux -11.7 %), radiation angle: 45° /_..._Kts
- Glass cover, matte (luminous flux -9.5 %), radiation angle: 55° /_..._Gm
- Emergency lighting monitoring (CEAG, INOTEC, Gessler, Kaufel, ...) /_..._2x
- Emergency light switch point AC/DC /_..._2c

LEUCHTENBESCHREIBUNG:

- Lichteinsatz mit schraubenloser Magnethalterung
- Reflektorgeometrie für herausragende Entblendung (UGR < 17 bis < 21)
- LED und Reflektor geben gerichtetes Licht direkt und effektiv in Richtung der Nutzebene ab

HINWEISE:

- Lichtquelle und Betriebsgerät durch Fachkundige austauschbar
- Neue Option: Tunable white LED und dim-to-warm auf Anfrage lieferbar. Wir empfehlen den Einsatz inkl. einer lichtstreuenden Abdeckung (Prisma, Acrylglas satiniert oder opalweiß oder Glas mattiert)
- Für Dimmung via Taster bitte Ausführung in DALI bestellen

TECHNISCHE DATEN:

- Deckenleuchte
- LED LPI > 100.000 h L80 B10, LP2 > 80.000 h L80 B10
- Anschlusselement
- Konverter integriert
- Anschluss max. 3* 2,5 mm²
- IP20/I
- Reflektor Aluminium, Abstrahlwinkel 40°/55°
- Weiß Feinstruktur
- Metall pulverbeschichtet
- Konverter 0/50/60 Hz (AC/DC), 100.000 h, Leuchte mit blendungsbegrenzter Abstrahlcharakteristik

OPTIONEN:

- LED-Parameter (Lichtstrom, Farbwiedergabe, Farbtemperatur) nach Wahl
- Konverter dimmbar (DALI, 1 - 10 V, via Funk/EnOcean, Wireless via App Bluetooth®/Casambi™-, via Taster, via un:c-Bus-IPv6-Netzwerk, via Netzleitung ready2mains™ -...)
- Notlichtfunktionen nach Wahl
- Reflektor Aluminium hochglänzend oder matt
- RAL-Farbe nach Wahl

TECHNICAL DETAILS:

- Ceiling luminaire
- LED LPI > 100,000 h L80 B10, LP2 > 80,000 h L80 B10
- Connection element
- Integrated converter
- Connection max. 3* 2.5 mm²
- IP20/I
- Aluminium reflector, radiation angle: 40/55°
- Fine white structure
- Powder-coated metal
- Converter: 0/50/60 Hz (AC/DC), 100,000 h, luminaire with reduced glare

OPTIONS:

- LED parameters (luminous flux, colour reproduction, colour temperature) of your choice
- Tunable white LED
- Dimmable converter (DALI, 1-10 V, via wireless/EnOcean, wireless via app Bluetooth®/Casambi™-, via switch, via un:c bus IPv6 network, via network cable -ready2mains™ -...)
- Your choice of emergency light functions
- Aluminium reflector, high gloss or matte finish, RAL colour as desired

LUMINAIRE DESCRIPTION:

- Light module with screwless magnetic bracket
- Reflector geometry ensures outstanding glare suppression (UGR < 17 - < 21)
- LED and reflector give targeted light directly and effectively in the direction of the working plane

NOTES:

- Light source and control gear suitable for replacement by a professional.
- New option: tunable white and dim-to-warm LED available on request. We recommend using with light-diffusing cover (prism, acrylic glass, satin, opal white or matte glass)
- For dimming via push button, please order the DALI model

Lichtstärkeverteilung

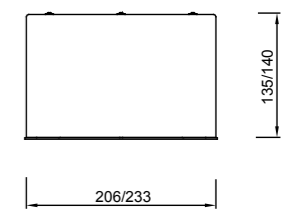
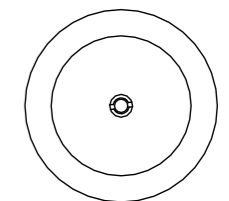
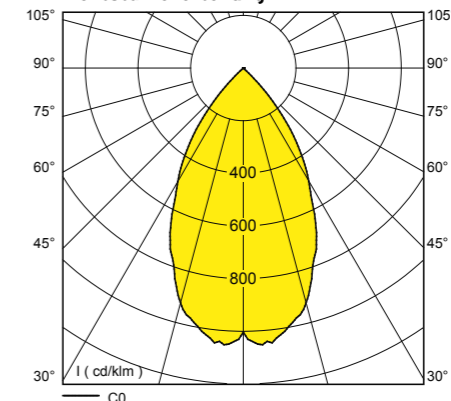

* **CONO DL/PL LED**

CONO-Leuchten in klassischer zylindrischer Bauform mit tief eingesetzten Leuchtmitteln verfügen über eine hoch-effiziente Reflektorgeometrie, welche für eine gleichmäßige Lichtverteilung sorgt und sehr gut entblendet ist. CONO-Pendelleuchten können dank ihres modularen Aufbaus anforderungsspezifisch konfiguriert werden. Die Vielzahl der möglichen Kombinationen berücksichtigt die LED-Parameter (Lichtstrom, Farbtemperatur und Farbwiedergabe), mögliche Notlichtfunktionen des Lichtkonverters, im Lichtstrom einstellbare Konverter, den Abstrahlwinkel und die Oberfläche des Reflektors, die Baugröße, die Pendellänge, die Farbgebung, die Art der Abdeckung und noch einiges andere mehr.

CONO luminaires in classic cylindrical Design features deep recessed illuminants have a highly effective reflector geometry, which ensures uniform light distribution and excellent glare reduction. Thanks to their modular design, CONO pendant lights can be configured according to specific requirements. The multitude of possible combinations takes into account the LED parameters (such as luminous flux, colour temperature and colour rendering), possible emergency light functions of the converter, converters with adjustable luminous flux, the radiation angle and the surface of the reflector, size, suspension cable length, colouring, type of cover and various other factors.





Reflektor hochglänzend/High gloss reflector



Reflektor matt/Matte reflector



Deckenleuchte Reflektor hochglänzend/High gloss reflector



Deckenleuchte Reflektor matt/Matte reflector

LEUCHTENBESCHREIBUNG:

- Reflektorgeometrie für hervorragende Entblendung (UGR <17 bis <23)
- Leuchtenarmatur aus Aluminium mit sehr guter Wärmeableitung für eine sehr hohe LED-Lebensdauer >100.000 h

HINWEISE:

- Lichtquelle und Betriebsgerät durch Fachkundige austauschbar
- Tunable white LED und dim-to-warm auf Anfrage lieferbar, Wir empfehlen den Einsatz inkl. einer lichtstreuenden Abdeckung (Prisma, Acrylglas satiniert oder opalweiß oder Glas mattiert)
- Für Dimmung via Taster bitte Konverter „dimmbare DALI“ bestellen

TECHNISCHE DATEN:

- Pendelleuchte/ Deckenleuchte
- LED LP1 > 80.000 h L80 B10, LP2/LP3 > 50.000 h L80 B10, MP > 95.000 h L70 B50
- Anschlusselement
- Konverter integriert
- Anschluss max. 3* 2,5 mm²
- IP20/I
- Kabel 3G 0,75 mm² weiß, L 1 m, ein zentrales Stahlseil leuchtenseitig höhenjustierbar, Baldachin in Weiß inkl. Deckenbefestigung
- Reflektor Aluminium, Abstrahlwinkel 40°
- Weiß Feinstruktur
- Metall pulverbeschichtet
- Konverter 0/50/60 Hz (AC/DC), 100.000 h
- Leuchte mit blendungsbegrenzter Abstrahlcharakteristik

OPTIONEN:

- LED-Parameter (Lichtstrom, Farbwiedergabe, Farbtemperatur) nach Wahl
- Tunable white LED
- Konverter dimmbar (DALI, 1 - 10 V, via Funk/EnOcean, Wireless via App Bluetooth®/Casambi™-, via Taster, via un:c-Bus-IPV6-Netzwerk, via Netzleitung ready2mains™ -...)
- Notlichtfunktionen nach Wahl
- Abdeckung nach Wahl (Diffuser, prisma, Acrylglas satiniert, Glas mattiert)
- Leuchte mit zusätzlichem Indirektlichtanteil
- Reflektor Oberfläche matt oder glänzend
- Baugröße nach Wahl
- Pendellänge nach Wahl
- RAL-Farbe nach Wahl

LUMINAIRE DESCRIPTION:

- Reflector geometry ensures very good glare suppression (UGR < 17 - < 23)
- Thanks to the use of the latest LEDs with highly effective cooling management, a typical service life up to > 100,000 hours is achieved

NOTES:

- Light source and control gear suitable for replacement by a professional.
- Tunable white and dim-to-warm LED available on request. We recommend using a light-diffusing cover (prism, acrylic glass, satin, opal white or matte glass)
- For dimming via push button, please order the "DALI dimmable converter"

TECHNICAL DETAILS:

- Pendant luminaire/ Ceiling luminaire
- LED LP1 > 80,000 h L80 B10, LP2/LP3 > 50,000 h L80 B10, MP > 95,000 h L70 B50
- Connection element
- Integrated converter
- Connection max. 3* 2.5 mm²
- IP20/I
- White 3G 0.75 mm² cable, L 1 m, one central steel cable, height adjustable luminaire, white junction box incl. ceiling attachment
- Aluminium reflector, radiation angle 40°
- Fine white structure
- Powder-coated metal
- Converter: 0/50/60 Hz (AC/DC), 100,000 h
- Luminaire with reduced glare radiation characteristics

OPTIONS:

- LED parameters (luminous flux, colour reproduction, colour temperature) of your choice
- Tunable white LED
- Dimmable converter (DALI, 1-10 V, via wireless/EnOcean, wireless via app Bluetooth®/Casambi™-, via switch, via un:c bus IPV6 network, via network cable -ready2mains™ -...)
- Your choice of emergency light functions
- Cover as desired (diffuser, prism, acrylic glass with satin finish, matte glass)
- Luminaire with additional indirect light component
- Reflector surface: matte or shiny
- Size of your choice
- Your choice of cable length
- RAL colour as desired

Var.	Zylinder cylinder D (mm)	Zylinder cylinder L (mm)	Lichtstrom luminous flux				Leistung wattage LED (W)	Gewicht weight (kg)	Abstrahlwinkel angle of radiation (°)	Bestell-Nr. Pendelleuchte (PL) order number pendant luminaire	Bestell-Nr. Deckenleuchte (DL) order number ceiling luminaire
			927 (lm)	830 (lm)	840 (lm)	927 - 965 (lm)					
LP1	180	260	1370	1640	1690	1210	12,9	2,4	40	3/3653.198._4350	2/3701.198._4350
LP2	180	260	1870	2230	2290	1670	18,9	2,4	40	3/3653.198._4500	2/3701.198._4500
LP3	180	330	2520	3020	3090	2340	27,1	3,3	40	3/3700.198._4700	2/4301.198._4700
MP	220	400	3860	4620	4740	3350	38,6	4,8	57	3/3719.198._41050	2/4302.198._41050
			iw90	ww	nw	cw190				Bestellnr.-zusätze	

netto Lichtstromangaben und Leistung der Leuchte bei Umgebungstemperatur 25 °C | *Leistung für tunable white abweichend
net luminous flux and luminaire power at ambient temperature of 25 °C/ *Output of tunable white differs from these values

Bestellnummernzusätze:

- Reflektor matt /.....04
- Reflektor glänzend /.....S4
- Abdeckung Prisma (Acrylglas transparent) /.....Kk
- Abdeckung Acrylglas satiniert /.....Kts
- zusätzliches Indirektlicht /.....Zx
- Konverter Stromstärke einstellbar/variabel /.....40
- Konverter dimmbar DALI /.....05dd
- Konverter dimmbar Bluetooth®/Casambi™ /.....05dW
- Konverter dimmbar 1 - 10 V /.....05
- LED CRI > 90 /.....90
- LED CRI > 95 /.....95
- Tunable white LED (927 - 965, DT8) /.....05ddzcw190
- Notlicht-Überwachung (CEAG, INOTEC, Gessler, Kaufel, ...) /.....2x
- Notlicht-Umschaltweiche AC/DC /.....2c

Order number codes:

- Matte reflector /.....04
- Shiny reflector /.....S4
- Cover prism (transparent acrylic glass) /.....Kk
- Acrylic glass cover, satin finish /.....Kts
- Additional indirect light component /.....Zx
- Adjustable/variable converter current strength /.....40
- DALI dimmable converter /.....05dd
- Bluetooth®/Casambi™ dimmable converter /.....05dW
- 1-10 V dimmable converter /.....05
- LED CRI > 90 /.....90
- LED CRI > 95 /.....95
- Tunable white LED (927 - 965, DT8) /.....05ddzcw190
- Emergency lighting monitoring (CEAG, INOTEC, Gessler, Kaufel, ...) /.....2x
- Emergency light switch point AC/DC /.....2c

Lichtstärkeverteilung

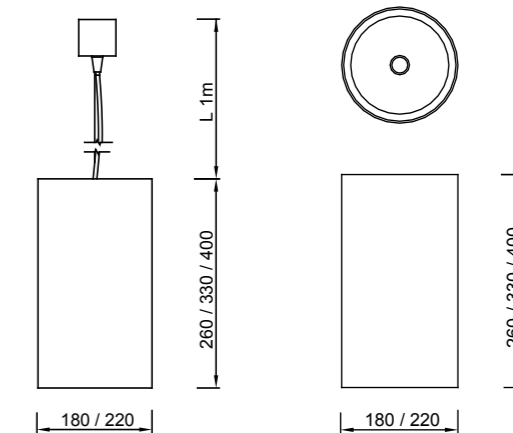
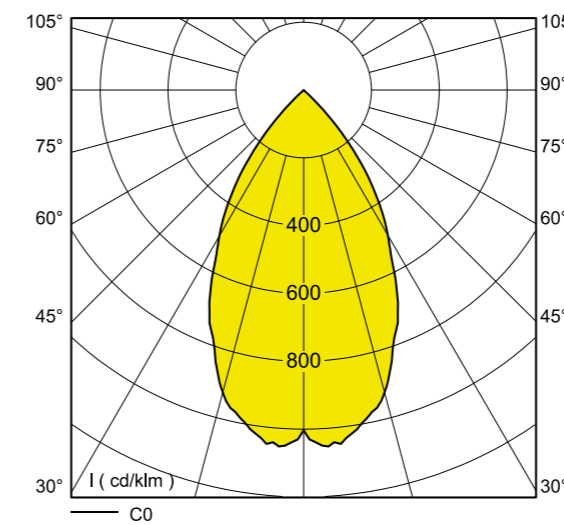

Die Familie der CONO- Leuchten mit ihrer herausragenden Reflektortechnik wächst mit der DID in der Länge und im Durchmesser und wird um einen zusätzlichen wirkungsvollen Indirektlichtanteil erweitert. Somit ergeben weitere vielfältige Möglichkeiten bei der Lichtplanung und Raumgestaltung.

An appealing feature of the CONO luminaire family is its outstanding reflector technology. The DID, the newest addition to the family, has an increased length and diameter and features an additional and powerful indirect light component. This provides various additional options regarding light planning and interior design.



* CONO DID LED

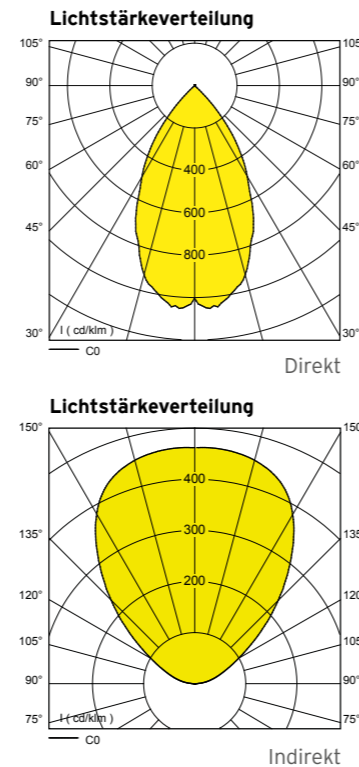

TECHNISCHE DATEN:

- Pendelleuchte
- LED > 80.000 h L80 B10
- Anschlusselement
- Konverter integriert, nicht dimmbar
- Anschluss max. 3* 2,5 mm²
- IP20/I
- Kabel 3G 0,75 mm² weiß L 2 m parallel mit einem zentralem Stahlseil inkl. Deckenbefestigung, Baldachin in weiß
- Reflektor Aluminium matt, Abstrahlwinkel 40°
- Weiß Feinstruktur
- Metall pulverbeschichtet
- Konverter 0/50/60 Hz (AC/DC), 100.000 h
- Leuchte mit zusätzlichem Indirektanteil, breitstrahlend, Abdeckung „Indirekt“ Acrylglas satiniert

OPTIONEN:

- LED-Parameter (Lichtstrom, Farbwiedergabe, Farbtemperatur) nach Wahl
- Tunable white LED
- Konverter dimmbar (DALI, 1 - 10 V, via Funk/EnOcean, Wireless via App Bluetooth®/Casambi™-, via Taster, via un:c-Bus-IPV6-Netzwerk, via Netzleitung ready2mains™ -...)
- Direkt:indirekt getrennt schaltbar
- Notlichtfunktionen nach Wahl
- Abdeckung nach Wahl (Diffuser, prisma, Acrylglas satiniert, Glas mattiert)
- Leuchte ohne zusätzlichen Indirektlichtanteil, Baugröße nach Wahl
- Pendellänge nach Wahl
- RAL- Farbe nach Wahl

TECHNICAL DETAILS:

- Pendant luminaire
- LED > 80,000 h L80 B10
- Connection element
- Integrated converter, not dimmable
- Connection max. 3* 2.5 mm²
- IP20/I
- White 3G 0.75 mm² cable, L 2 m with a central steel cable incl. ceiling attachment, white junction box
- Matte aluminium reflector, radiation angle: 40°
- Fine white structure
- Powder-coated metal
- Converter: 0/50/60 Hz (AC/DC), 100,000 h
- Luminaire with additional indirect light component, wide angle, "indirect" cover made from acrylic glass, satin finish

OPTIONS:

- LED parameters (luminous flux, colour reproduction, colour temperature) as desired
- Tunable white LED
- Dimmable converter (DALI, 1-10 V, via wireless/EnOcean, wireless via app Bluetooth®/Casambi™-, via switch, via un:c bus IPV6 network, via network cable -ready2mains™ -...)
- Direct / indirect converter, separately switchable
- Your choice of emergency light functions
- Cover of your choice (diffuser, prism, acrylic glass with satin finish, matte glass)
- Luminaire without additional indirect light component, size of your choice
- Your choice of cable length
- RAL colour of your choice

	Zylinder cylinder D (mm)	Zylinder cylinder L (mm)	Spot Lichtstrom Spot luminous flux	Indirekt Lichtstrom indirect luminous flux	Spot Lichtstrom Spot luminous flux	Indirekt Lichtstrom indirect luminous flux	Spot Lichtstrom Spot luminous flux	Indirekt Lichtstrom indirect luminous flux	Spot Abstrahlwinkel Spot Radiation angle (°)	Leistung Downlight wattage Downlight (W)	Leistung indirekt wattage indirect (W)	Gewicht weight (kg)	Bestell-Nr. order number
			927 (lm)	927 (lm)	830 (lm)	830 (lm)	840 (lm)	840 (lm)					
MP1	206	490	3890	1761	4890	2094	5100	2156	40	42,0	18,4	6,4	3/4298.198.041050_40Z8350
MP1	206	630	3890	1761	4890	2094	5100	2156	40	42,0	18,4	8,4	3/4292.198.041050_40Z8350
MP3	220	490	5010	2516	6300	2895	6560	3018	55	57,3	25,8	6,7	3/4466.198.041400_55Z8500
MP3	220	630	5010	2516	6300	2895	6560	3018	55	57,3	25,8	8,9	3/4467.198.041400_55Z8500
			iw90		ww		nw		40/55				Bestellnr.-zusätze

netto Lichtstromangaben und Leistung der Leuchte bei Umgebungstemperatur 25 °C
net luminous flux and luminaire power at ambient temperature of 25 °C

Bestellnummernzusätze:

- Konverter Stromstärke einstellbar/variabel /_..._0
- Konverter Dir.- Indir. getrennt schaltbar /_..._04_Z18
- Konverter dimmbar DALI /_..._05dd
- Konverter dimmbar Bluetooth® (Casambi™ inkl. DALI) /_..._05dW
- Konverter dimmbar 1 - 10 V /_..._05
- LED CRI > 90 /_..._90
- Notlicht-Überwachung (CEAG, INOTEC, Gessler, Kaufel, ...) /_..._2x
- Notlicht-Umschaltweiche AC/DC /_..._2c

Order number codes:

- Converter with adjustable/ variable current strength /_..._0
- Direct / indirect converter, separately switchable /_..._04_Z18
- DALI dimmable converter /_..._05dd
- Bluetooth® Dimmable converter (Casambi™, incl. DALI) /_..._05dW
- 1-10 V dimmable converter /_..._05
- LED CRI > 90 /_..._90
- Emergency light monitoring (CEAG, INOTEC, Gessler, Kaufel, etc.)) /_..._2x
- Emergency light switch point AC/DC /_..._2c

LEUCHTENBESCHREIBUNG:

- Reflektorgeometrie für hervorragende Entblendung
- Abstrahlwinkel 40° (Durchmesser 206 mm),
- Abstrahlwinkel 55° (Durchmesser 220 mm)
- Leuchtenarmatur aus Aluminium mit sehr guter Wärmeableitung für eine sehr hohe LED- Lebensdauer bis > 100.000 Stunden

LUMINAIRE DESCRIPTION:

- Reflector geometry ensures outstanding glare suppression
- Radiation angle: 40° (diameter 206 mm)
- Radiation angle: 55° (diameter 220 mm)
- Aluminium luminaire fittings with very good heat dissipation for a very long LED service life up to > 100,000 hours

HINWEISE:

- Lichtquelle und Betriebsgerät durch Fachkundige austauschbar
- Für Dimmung via Taster bitte Konverter „dimmbar DALI“ bestellen
- LDT- Dateien separat für Spot und Indirektlicht verfügbar

NOTES:

- Light source and control gear suitable for replacement by a professional.
- For dimming via push button, please order "DALI dimmable converter"
- Separate LDT files available for spot and indirect light

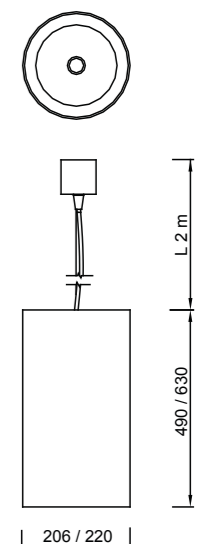

SOLO 150-490 Leuchten in klassischer Zylinderbauform mit hocheffizienter LED-Technik erreichen durch den sehr breit abstrahlenden Reflektor eine angenehme homogene Lichtverteilung. Die Parameter des direkt strahlenden Reflektors und des zusätzlichen Indirektlichts können modifiziert werden und unterstützen damit die objektspezifische Lichtplanung und Raumgestaltung.

With Highly effective LED technology in a classic cylindrical design, SOLO 150-490 luminaires achieve a highly homogeneous light distribution by means of a wide radiating reflector. The parameters of the direct distribution reflector and the additional indirect light component can be modified to support the building-specific lighting and interior design.



***SOLO 150-490 LED**



© Franz Georg Reischl

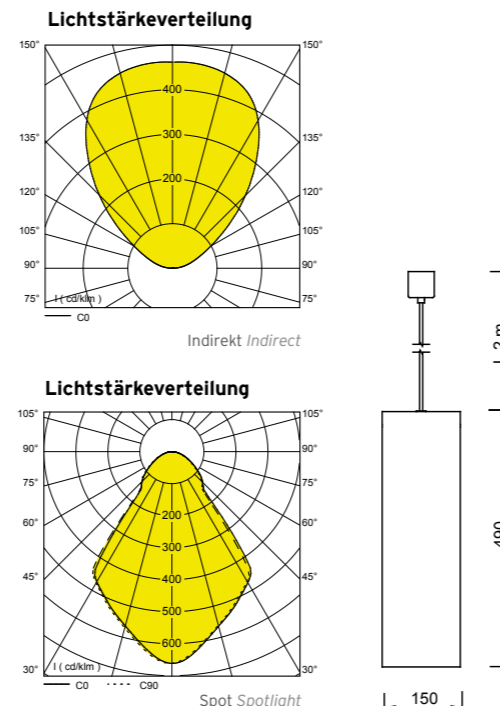

LEUCHTENBESCHREIBUNG:

- Leuchte mit zusätzlichem Indirektlicht für Deckenakzentuierung und gleichmäßige Raumausleuchtung
- Leuchtenarmatur aus Aluminium mit sehr guter Wärmeableitung für hohe LED-Lebensdauer (> 50.000 h, L80 B10)

HINWEISE:

- Lichtquelle und Betriebsgerät durch Fachkundige austauschbar
- Reflektor 10°, 30°, 45° silber anodisiert
- Reflektor 70° weiß anodisiert
- Kühlmanagement für Umgebungstemperatur max. Ta 50 °C
- Für Dimmung via Taster bitte Ausführung in DALI bestellen
- LDT- Dateien separat für Downlight und Indirektlicht verfügbar

LUMINAIRE DESCRIPTION:

- Luminaire with additional indirect light component for ceiling accentuation and uniform room illumination
- Aluminium fittings with very good heat dissipation for long LED service life (> 50,000 h L80 B10)

TECHNISCHE DATEN:

- Pendelleuchte
- LED LP1 > 100.000 h, LP2 > 80.000 h, LP3 > 50.000 h L80 B10
- Anschlusselement
- Konverter integriert
- Anschluss max. 3* 2,5 mm²
- IP20/I
- Kabel 3G 0,75 mm² weiß, L 2 m mit einem zentralem Stahlseil, Baldachin weiß inkl. Deckenbefestigung
- Reflektor weiß anodisiert, Abstrahlwinkel 9° bis 72°
- Weiß Feinstruktur
- Metall pulverbeschichtet
- Konverter 0/50/60 Hz, 100.000 h
- Abdeckung „Indirekt“ und Direkt-Indirekt Acrylglas satiniert

OPTIONEN:

- LED-Parameter (Lichtstrom, Farbwiedergabe, Farbtemperatur) nach Wahl
- Tunable white LED
- Konverter Direkt-Indirekt getrennt schaltbar
- Konverter dimmbar (DALI, 1 - 10 V, via Funk/EnOcean, Wireless via App Bluetooth®/Casambi™-, via Taster, via un:c-Bus-IPV6-Netzwerk, via Netzleitung ready2mains™-...)
- Notlichtfunktionen nach Wahl
- Leuchte ohne zusätzlichen Indirektlichtanteil
- Reflektor Kunststoff silber anodisiert mit Abstrahlwinkel nach Wahl (9°, 33°, 45°)
- Baugröße nach Wahl
- Pendellänge nach Wahl
- RAL-Farbe nach Wahl

TECHNICAL DETAILS:

- Pendant luminaire
- LED LPI > 100,000 h, LP2 > 80,000 h, LP3 > 50,000 h L80 B10
- Connection element
- Integrated converter
- Connection max. 3* 2.5 mm²
- IP20/I
- White 3G 0.75 mm² cable, L 2 m with a central steel cable, white junction box incl. ceiling attachment
- Anodised white reflector, radiation angle: 9-72°
- Fine white structure
- Powder-coated metal
- Converter: 0/50/60 Hz, 100,000 h
- Cover variants: "direct" and "indirect": "indirect" glass with satin finish

OPTIONS:

- LED parameters (luminous flux, colour reproduction, colour temperature) of your choice
- Tunable white LED
- Direct/indirect converter, separately switchable
- Dimmable converter (DALI, 1-10 V, via wireless/EnOcean, wireless via app Bluetooth®/Casambi™-, via switch, via un:c bus IPV6 network, via network cable-ready2mains™-...)
- Your choice of emergency light functions
- Luminaire without additional indirect light component
- Anodised silver plastic with radiation angle of your choice (9°, 33°, 45°)
- Size of your choice
- Your choice of cable length
- RAL colour of your choice

Var.	Spot Lichtstrom Spot luminous flux 927 (lm)	Indirekt Lichtstrom Indirect luminous flux 927 (lm)	Spot Lichtstrom Spot luminous flux 830 (lm)	Indirekt Lichtstrom Indirect luminous flux 830 (lm)	Spot Lichtstrom Spot luminous flux 840 (lm)	Indirekt Lichtstrom Indirect luminous flux 840 (lm)	Spot Abstrahlwinkel spot angle of radiation (°)				Leistung Downlight wattage downlight (W)	Leistung Indirect wattage indirect (W)	Gewicht weight (kg)	Bestell-Nr. order number
LP1	1440	440	1720	547	1760	571	10	30	45	72	12,9	4,4	3,0	3/3467.198.04350Z4
LP2	1950	629	2340	770	2390	801	10	30	45	72	18,9	6,3	3,0	3/3467.198.04500Z4
LP3	2640	880	3160	1047	3240	1078	10	30	45	72	27,1	9	3,2	3/3467.198.04700Z4
iw90			ww		nw		10	30	45	72w				Bestellnr.-zusätze

netto Lichtstromangaben und Leistung für Leuchte bei Umgebungstemperatur 25 °C
net luminous flux and luminaire power at ambient temperature of 25 °C

Bestellnummernzusätze:

- Konverter Stromstärke einstellbar/ variabel /....._0
- Konverter Dir.- Indir. getrennt schaltbar /....._04_14
- Konverter dimmbar DALI /....._05dd
- Konverter dimmbar DALI, Dir.- Indir. getrennt dimmbar, 2 Adressen /....._05dd_14
- Konverter dimmbar Bluetooth®/ (Casambi™ inkl. DALI) /....._05dW
- Konverter dimmbar 1 - 10 V /....._05
- Konverter dimmbar Phase-cut /....._05Ph
- LED CRI > 90 /....._90
- Notlicht-Überwachung (CEAG, INOTEC, Gessler, Kaufel, ...) /....._2x
- Notlicht-Umschaltweiche AC/DC /....._2c

Order number codes:

- Adjustable/variable converter current strength /....._0
- Direct/indirect converter, separately switchable /....._04_14
- DALI dimmable converter /....._05dd
- DALI dimmable converter, direct/indirect, separately dimmable, 2 adresses /....._05dd_14
- Bluetooth®/Casambi™ dimmable converter /....._05dW
- 1-10 V dimmable converter /....._05
- Phase cut dimmable converter /....._05Ph
- LED CRI > 90 /....._90
- Emergency lighting monitoring (CEAG, INOTEC, Gessler, Kaufel, ...) /....._2x
- Emergency light switch point AC/DC /....._2c

NOTES:

- Light source and control gear suitable for replacement by a professional.
- Reflector: 10°, 30°, 45° silver, anodised
- Reflector: 70° white, anodised
- Cooling management for ambient temperature, max. temperature change: 50°C
- For dimming via push button, please order the DALI model
- Separate LDT files available for downlight and indirect light

*TUBE LED

TUBE-LED ist eine extrem schlanke, filigrane Leuchte für Räumlichkeiten mit hohem ästhetischen Anspruch, wie Lobbys, Kirchen, Empfangs- und Gastronomiebereiche usw. Die Deckenrosette, auf Wunsch in RAL-Farbe nach Wahl, verschließt dezent und unscheinbar die Deckenöffnung.

TUBE-LED is an extremely slim, filigree luminaire for highly aesthetic spaces such as lobbies, reception desks, churches, catering areas and similar. The ceiling rose, available in the RAL colour of your choice, completes the ceiling opening discreetly and inconspicuously.



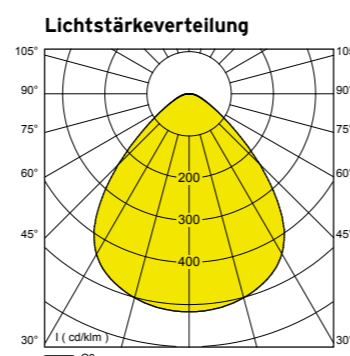
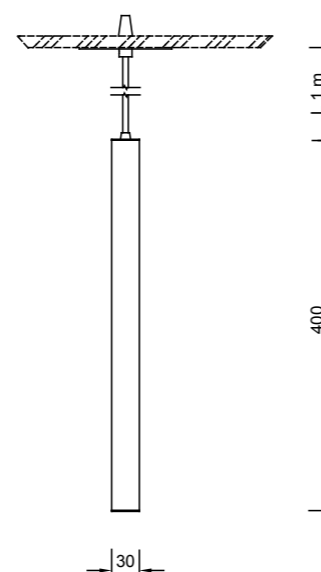

Lichtstrom luminous flux			Leistung wattage (W)	Gewicht weight (kg)	Bestell-Nr. order number
927 (lm)	830 (lm)	840 (lm)			
747	962	990	10,4	0,9	3/2649.198.04350
iw90	ww	nw			Bestellnr.-zusätze

netto Lichtstromangaben und Leistung der Leuchte bei Umgebungstemperatur 25 °C
net luminous flux and luminaire power at ambient temperature of 25 °C

Bestellnummernzusätze:

- LED CRI > 90 /.....xx90
- Konverter dimmbar DALI /.....05dd
- Konverter dimmbar Bluetooth®/ Casambi™ /.....05dW
- Konverter dimmbar 1 - 10 V /.....05
- Notlicht-Überwachung (CEAG, INOTEC, Gessler, Kaufel, ...) /.....2x
- Notlicht-Umschaltweiche AC/DC /.....2c
- Farbe weiß Feinstruktur (RAL 9010) /.....
- Farbe schwarz Feinstruktur (RAL 9005) /.....F3
- Farbe silber Feinstruktur (RAL 9006) /.....F2
- Aluminium natur farblos eloxiert /.....Ae
- Aluminium schwarz eloxiert /.....Asw

Order number codes:

- LED CRI > 90 /.....xx90
- DALI dimmable converter /.....05dd
- Bluetooth®/Casambi™ dimmable converter /.....05dW
- 1-10 V dimmable converter /.....05
- Emergency lighting monitoring (CEAG, INOTEC, Gessler, Kaufel, ...) /.....2x
- Emergency light point switch AC/DC /.....2c
- Fine white structure (RAL 9010) /.....
- Fine black structure (RAL 9005) /.....F3
- Fine silver structure (RAL 9006) /.....F2
- Naturally colourless aluminium, anodised /.....Ae
- Black aluminium, anodised /.....Asw

LEUCHTENBESCHREIBUNG:

- Der Korpus aus Aluminium unterstützt die Kühlung der LED und erhöht damit die Lebensdauer des Leuchtmittels trotz der sehr minimalistischen Bauform
- Die Oberfläche kann in RAL-Farbe oder im Eloxalton nach Wahl ausgeführt werden

HINWEIS:

- Lichtquelle im Werk und Betriebsgerät durch Fachkundige austauschbar

TECHNISCHE DATEN:

- Pendelleuchte
- LED > 50.000 h L70 B50
- Lötkontakt
- Konverter extern
- Anschluss max. 1,5 mm²
- IP20/I
- Kabel transparent L 1 m
- Deckenrosette weiß Feinstruktur
- Glas satiniert
- Abstrahlwinkel breitstrahlend
- silber Feinstruktur (RAL 9006)
- Metall pulverbeschichtet
- Konverter 0/50/60 Hz (AC/DC) 100.000 h, extern mit integrierter Zugentlastung primär + sekundär zum Einlegen in die Zwischendecke, geeignet für Durchgangsverdrahtung
- Leuchte mit Haltebügel für Befestigung an der Zwischendecke
- Deckenausschnitt D 80 mm
- Einbautiefe < 60 mm
- Deckenstärke > 6 mm

OPTIONEN:

- LED-Parameter (Lichtstrom, Farbwiedergabe, Farbtemperatur) nach Wahl
- Tunable white LED
- Konverter dimmbar (DALI, 1 - 10 V, via Funk/EnOcean, Wireless via App Bluetooth®/Casambi™, via Taster, via un:c-Bus-IPv6-Netzwerk, via Netzleitung ready2mains™ -...)
- Konverter mit corridor function
- Notlichtfunktionen nach Wahl
- Bauform mit Durchmesser und Länge nach Wahl
- Bauform mit Rohrpendel, Rohrpendel mit starrer Deckenbefestigung
- Deckenrosette und Leuchte in RAL-Farbe nach Wahl
- Pendellänge nach Wahl

LUMINAIRE DESCRIPTION:

- The aluminium body helps to cool the LED and thus increases the service life of the luminaire, even with the highly minimalist design
- The surface can be finished in any RAL colour or in an anodised tone as desired

NOTE:

- Light source and control gear suitable for replacement by a professional.

TECHNICAL DETAILS:

- Pendant luminaire
- LED > 50,000 h L70 B5
- solder contact
- External converter
- Connection max. 1.5 mm²
- IP20/I
- Transparent cable, L 1m
- White ceiling rose with fine structure
- Glass, satin finish
- Wide radiation angle
- Fine silver structure (RAL 9006)
- Powder-coated metal
- Converter: 0/50/60 Hz (AC/DC), 100,000 h, with integrated primary and secondary cable relief for insertion in the suspended ceiling, suitable for feed-through wiring,
- Luminaire with mounting brackets for installation in suspended ceiling
- Ceiling section D 80mm
- Installation depth < 60mm
- Ceiling thickness > 6mm

OPTIONS:

- LED parameters (luminous flux, colour reproduction, colour temperature) as desired
- Tunable white LED
- Dimmable converter (DALI, 1-10 V, via wireless/EnOcean, wireless via app Bluetooth®/Casambi™, via switch, via un:c bus IPv6 network, via network cable -ready2mains™ -...)
- Converter with corridor function
- Your choice of emergency light functions
- Diameter and length of design as desired
- Design features suspension rod
- Suspension rod with rigid ceiling junction box
- Ceiling rose and luminaire in RAL colour as desired
- Your choice of cable length

*CAULIS LED

Leuchtstoffröhren bestimmten über Jahrzehnte das lichttechnische Erscheinungsbild von Geschäfts- und Gewerberäumen, Sporthallen, Fluren u. v. m. Die röhrenförmige LED-Leuchte CAULIS mit ihren dezenten Abschlüssen orientiert sich an diesem gewohnten Bild. BETALUMEN verbindet hier minimalistisches Design mit effizienter Lichtausbeute bei einem exzellenten Preis-Leistungsverhältnis.

For decades, luminescent tubes dominated the lighting appearance of business and commercial rooms, sport halls, corridors and much more. It is unsurprising then, that one cannot imagine the product range without tube-shaped LED lights with their discreet connections and cables. BETALUMEN combines minimalist Design features efficient light yield at excellent value for money.





Länge length (mm)	Lichtstrom- variante luminous flux variation	Lichtstrom luminous flux			Leistung wattage (W)	Gewicht weight (kg)	Bestell-Nr. order number
		927 (lm)	830 (lm)	840 (lm)			
630	LP3	1020	1350	1420	14,7	1,3	3/4063.298.04150
910	LP3	1530	2020	2140	22,1	1,6	3/4056.398.04150
1190	LP3	2040	2700	2850	29,5	1,9	3/4054.498.04150
		iw90	ww	nw			Bestellnr.-zusätze

netto Lichtstromangaben und Leistung für Leuchte bei Umgebungstemperatur 25 °C
net luminous flux and luminaire power at ambient temperature of 25 °C

Bestellnummernzusätze:

- Armatur schwarz Feinstruktur /.....F2
- Armatur silber Feinstruktur /.....F
- Armatur in RAL-Farbe nach Wahl /.....Fx
- LED CRI > 90 /.....90
- Konverter DALI /.....05dd
- Konverter dimmbar Bluetooth®/ Casambi™ /.....05dW
- Konverter 1 - 10 V /.....05
- Konverter corridor function, Programmierung nach Wahl /.....05ddc
- Notlicht-Überwachung (CEAG, INOTEC, Gessler, Kaufel, ...) /.....2x
- Notlicht-Umschaltweiche AC/DC /.....2c

Order number codes:

- Junction box with Fine black structure /.....F2
- Junction box with Fine silver structure /.....F
- Junction box with RAL colour of your choice /.....Fx
- LED CRI > 90 /.....90
- DALI converter /.....05dd
- Bluetooth®/Casambi™ dimmable converter /.....05dW
- 1 - 10 V dimmable converter /.....05
- Converter corridor function, programming as desired /.....05ddc
- Emergency lighting monitoring (CEAG, INOTEC, Gessler, Kaufel, ...) /.....2x
- Emergency light point switch AC/DC /.....2c

LEUCHTENBESCHREIBUNG:

- Leuchten in 3 Längen lieferbar
- Lichtcharakteristik für homogene gleichmäßige Raumausleuchtung
- Glasröhre in hellen, strahlenden Farben nach Absprache lieferbar

HINWEISE:

- Lichtquelle vom Hersteller und Betriebsgerät durch Fachkundige austauschbar
- Für Dimmung via Taster bitte Konverter „dimmbar DALI“ bestellen

TECHNISCHE DATEN:

- Pendelleuchte
- LED > 70.000 h L80 B10
- Steckkontakt
- Konverter extern
- Anschluss max. 1,5 mm²
- IP20/II
- Kabel weiß L 1 m, Deckenrosette weiß,
- Halter für Befestigung an der Zwischendecke, deckenseitig höhenjustierbares Seilpendel
- Glas D 40 mm opalweiß
- Armatur weiß/schwarz Feinstruktur
- Metall pulverbeschichtet
- Konverter 0/50/60 Hz (AC/DC), 100.000 h, extern zum Einlegen in die Zwischendecke,
- Deckenausschnitt D 80 mm
- Einbautiefe < 60 mm
- Deckenstärke > 6 mm

OPTIONEN:

- LED-Parameter (Lichtstrom, Farbwiedergabe, Farbtemperatur) nach Wahl
- Konverter dimmbar (DALI, 1 - 10 V, via Funk/EnOcean, Wireless via App Bluetooth®/Casambi™-, via Taster, via un:c-Bus-IPV6-Netzwerk, via Netzleitung ready2mains™ -...)
- Notlichtfunktionen nach Wahl
- Bauform mit Konverter im Baldachin
- RAL-Farbe nach Wahl
- Pendellänge nach Wahl

LUMINAIRE DESCRIPTION:

- Luminaires available in three lengths
- Homogeneous uniform room lighting
- Glass tubes in bright, radiant colours available by arrangement

NOTES:

- Light source from manufacturer and control gear suitable for replacement by a professional.
- For dimming via push button, please order the "DALI dimmable converter"

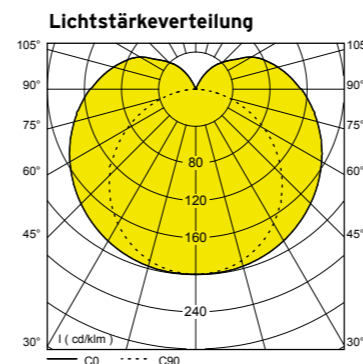
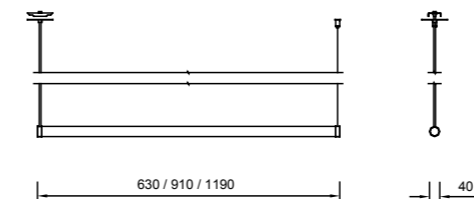

TECHNICAL DETAILS:

- Pendant luminaire
- LED > 70,000 h L80 B10
- Plug-in contact
- External converter
- Max. connection 1.5 mm²
- IP20/II
- White cable, L 1 m, white ceiling rose
- Bracket for attachment to the suspended ceiling, height-adjustable suspension cable at ceiling level
- Opal white glass, D 40 mm
- White/black armature with fine structure
- Powder-coated metal
- Converter: 0/50/60 Hz (AC/DC), 100,000 h, external for insertion in the suspended ceiling
- Ceiling section D 80 mm
- Installation depth < 60 mm
- Ceiling thickness > 6 mm

OPTIONS:

- LED parameters (luminous flux, colour reproduction, colour temperature) of your choice
- Dimmable converter (DALI, 1-10 V, via wireless/EnOcean, wireless via app Bluetooth®/Casambi™-, via switch, via un:c bus IPV6 network, via network cable ready2mains™ -...)
- Your choice of emergency light functions
- Junction box houses converter
- RAL colour of your choice
- Your choice of cable length

CUBE-Leuchten sind das geradlinige Pendant zu den beliebten OPAL III Kugelleuchten mit sorgfältig gefügten signifikanten Kanten. Die abgependelten Würfel weisen beiläufig auf Richtungen hin. CUBE integriert sich dadurch in die gewünschte Raumstruktur und betont diese mit dezenter Präsenz.

CUBE lights are the straight counterpart to the popular OPAL III globe-shaped lights with clear, carefully placed significant edges. The suspended cubes make a casual reference to direction. CUBE thus integrates into the desired spatial structure and emphasizes it through its subtle presence.



* CUBE LED

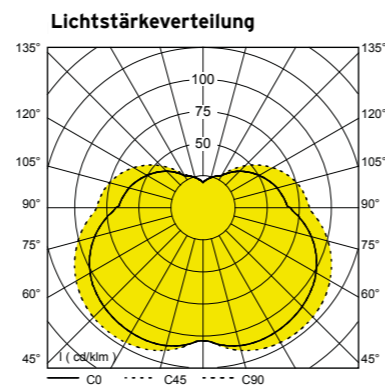
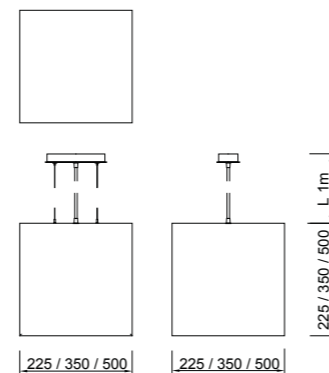

Größe (mm)	Var.	Lichtstrom luminous flux			Leistung Leuchte wattage LED (W)	Gewicht weight (kg)	Bestell-Nr. order number
		927 (lm)	830 (lm)	840 (lm)			
225x225x225	LP	Anfrage	1681	1731	14,5	3,9	3/1996.198.04.350
350x350x350	MP	Anfrage	3767	3934	26,9	4,9	3/1618.698.04.350_MP
500x500x500	MP	Anfrage	7533	7868	53,8	6,9	3/2605.698.04.350_MP
		iw90	ww	nw			Bestellnr.-zusätze

netto Lichtstromangaben und Leistung der Leuchte bei Umgebungstemperatur 25 °C
net luminous flux and luminaire power at ambient temperature of 25 °C

Bestellnummernzusätze:

- LED CRI > 90 /.....w90
- Korpus Acrylglas opalweiß satiniert /.....Ks
- Konverter dimmbar DALI /.....05dd
- Konverter dimmbar Bluetooth®/Casambi™ /.....05dW
- Notlicht Überwachung (CEAG, INOTEC, Gessler, Kaufel, ..) /....._2x
- Notlicht Umschaltweiche AC/DC /....._2c

Order number codes:

- LED CRI > 90 /.....w90
- Body: opal white acrylic glass, satin finish /.....Ks
- DALI dimmable converter /.....05dd
- Bluetooth®/Casambi™ dimmable converter /.....05dW
- Emergency lighting monitoring (CEAG, INOTEC, Gessler, Kaufel, ...) /....._2x
- Emergency light switch point AC/DC /....._2c

LEUCHTENBESCHREIBUNG:

- CUBE-Leuchten ermöglichen eine sehr hohe Gleichmäßigkeit bei der Raumausleuchtung inklusive Deckenaufhellung.
- 3 Würfel- Größen stehen im Standard zur Auswahl.
- Die Betriebsgeräte befinden sich im Baldachin.

HINWEISE:

- Für Dimmung via Taster bitte Konverter „dimmbar DALI“ bestellen
- Konverter integriert im Baldachin
- Baldachin mit modifizierten Abmaßen bei „Konverter DALI dimmbar“ und Option „Notlicht“

TECHNISCHE DATEN:

- Pendelleuchte
- LED
- Steckkontakt
- Konverter integriert, nicht dimmbar
- Konverter 0/50/60 Hz, 100.000 h, im Baldachin integriert
- Anschluss max. 3* 2,5 mm²
- IP20/I
- Kabel weiß L 1 m, 2 höhenjustierbare Stahlseilpendel, rechteckiger Deckenbaldachin in weiß
- Acrylglas glattglänzend opalweiß, Kanten scharfkantig auf Gehrung gesetzt
- Weiß
- Metall pulverbeschichtet

OPTIONEN:

- LED-Parameter (Lichtstrom, Farbwiedergabe, Farbtemperatur) nach Wahl
- Tunable white LED
- Konverter dimmbar (DALI, 1- 10 V, via Funk/ EnOcean, Wireless via App Bluetooth®/ Casambi™-, via Taster, via un:c-Bus-IPV6-Netzwerk, via Netzleitung ready2mains™ -...)
- Notlichtfunktionen nach Wahl
- CUBE aus Acrylglas in Farbe nach Wahl CUBE in Baugröße nach Wahl
- CUBE mit Druck, Beschriftung oder Etikett nach Wahl
- Baldachin in RAL- Farbe nach Wahl Pendellänge nach Wahl
- Gestaltungsvariante mit Rohrpendel

LUMINAIRE DESCRIPTION:

Cuboid luminaires create a very good, uniform light distribution throughout the room. Especially noteworthy is the physiological glare control facilitated by large luminous surfaces.

NOTES:

- For dimming via push button, please order the "DALI dimmable converter"
- Converter integrated in the ceiling rose
- Ceiling rose with modified dimensions for "converter DALI dimmable" and "emergency light" option

TECHNICAL DETAILS:

- Pendant luminaire
- LED
- Plug-in contact
- Integrated converter, not dimmable
- Converter: 0/50/60 Hz, 100,000 h, integrated into the junction box
- Connection max. 3* 2.5 mm²
- IP20/I
- cable white L 1 m, 2 height-adjustable steel suspension cables, white Right-angled junction box
- Acrylic glass: smooth gloss, opal white, sharp-edged, mitred edges
- White
- Powder-coated metal

OPTIONS:

- LED parameters (luminous flux, colour reproduction, colour temperature) as desired
- Tunable white LED
- Dimmable converter (DALI, 1-10 V, via wireless/EnOcean, wireless via app Bluetooth®/ Casambi™-, via switch, via un:c bus IPV6 network, via network cable -ready2mains™ -...)
- Your choice of emergency light functions
- CUBE with acrylic glass in colour of your choice
- CUBE with Luminaire size of your choice
- CUBE with printing, lettering or label of choice
- Junction box in RAL colour with your choice of cable length
- Version with your choice of suspension rod available

QUADER-Leuchten leben von ihrer einfachen geometrischen Form. Die scharfkantigen, auf Gehrung geschnittenen Körperkanten vermitteln durch die Umsetzung in meisterhafter handwerklicher Qualität einen hohen ästhetischen Wert.

QUADER - cuboid luminaires are characterised by their simple geometric shape. The sharp-edged, mitred body contours leave a big impression in terms of aesthetics thanks to the extremely high-quality craftsmanship.

*QUADER LED



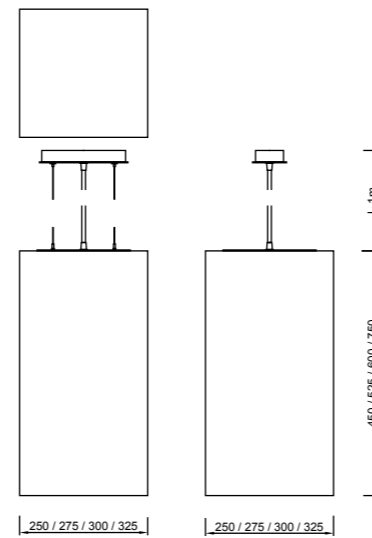

Lichtstärkeverteilung

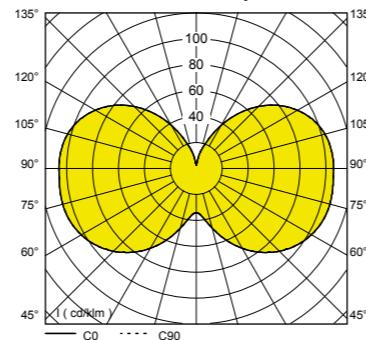

Größe (mm)	Var.	Lichtstrom luminous flux			Leistung Leuchte wattage LED (W)	Gewicht weight (kg)	Bestell-Nr. order number
		927 (lm)	830 (lm)	840 (lm)			
450x250	MP	auf Anfrage	5539	5776	41,6	4,9	3/4007.598.04.350MP
525x275	MP	auf Anfrage	6763	7036	50,8	5,9	3/4004.998.04.350MP
600x300	MP	auf Anfrage	7969	8314	59,6	6,9	3/4057.998.04.350MP
750x325	MP	auf Anfrage	10399	10888	77,5	7,9	3/4058.598.04.350MP
		iw90	ww	nw			Bestellnr.-zusätze

netto Lichtstromangaben und Leistung der Leuchte bei Umgebungstemperatur 25 °C
net luminous flux and luminaire power at ambient temperature of 25 °C

Bestellnummernzusätze:

- Korpus Acrylglas opalweiß satiniert /____.Ks
- Konverter dimmbar DALI /____.05dd
- Konverter Bluetooth®/Casambi™ /____.05dW
- Konverter dimmbar 1 - 10 V /____.05
- LED CRI > 90 /____.w90
- Notlicht-Überwachung (CEAG, INOTEC, Gessler, Kaufel, ...) /____.2x
- Notlicht-Umschaltweiche AC/DC /____.2c

Order number codes:

- Body: opal white acrylic glass, satin finish /____.Ks
- DALI dimmable converter /____.05dd
- Bluetooth®/Casambi™ dimmable converter /____.05dW
- 1-10 V dimmable converter /____.05
- LED CRI > 90 /____.w90
- Emergency lighting monitoring (CEAG, INOTEC, Gessler, Kaufel, ...) /____.2x
- Emergency light switch point AC/DC /____.2c

LEUCHTENBESCHREIBUNG:

QUADER-Leuchten illuminieren den Raum sehr gleichmäßig aus. Hervorzuheben ist die physiologische Entblendung über die großen leuchtenden Flächen.

HINWEISE:

- Lichtquelle und Betriebsgerät durch Fachkundige austauschbar
- Für Dimmung via Taster bitte Konverter „dimmbar DALI“ bestellen

TECHNISCHE DATEN:

- Pendelleuchte
- LED > 70.000 h L80 B10
- Steckkontakt
- Konverter integriert
- Anschluss max. 3* 2,5 mm²
- IP20/I
- Kabel 3G 0,75 mm² transparent L 1 m, 2 höhenjustierbare Stahlseilpendel, rechteckiger Baldachin in RAL-Farbe nach Wahl
- Acrylglas glattglänzend opalweiß, Kanten scharfkantig auf Gehrung gesetzt
- Weiß Feinstruktur
- Metall pulverbeschichtet
- Konverter 0/50/60 Hz (AC/DC), 100.000 h

OPTIONEN:

- LED-Parameter (Lichtstrom, Farbwiedergabe, Farbtemperatur) nach Wahl
- Tunable white LED
- Konverter dimmbar (DALI, 1 - 10 V, via Funk/EnOcean, Wireless via App Bluetooth®/Casambi™-, via Taster, via un:c-Bus-IPV6-Netzwerk, via Netzleitung ready2mains™ -...)
- Notlichtfunktionen nach Wahl
- Quader Acrylglas satiniert
- Quader in Baugröße nach Wahl
- Baldachin in RAL-Farbe
- Pendellänge nach Wahl
- Gestaltungsvariante mit Rohrpendel nach Wahl

LUMINAIRE DESCRIPTION:

Cuboid luminaires create a very good, uniform light distribution throughout the room. Especially noteworthy is the physiological glare control facilitated by large luminous surfaces.

NOTES:

- Light source and control gear suitable for replacement by a professional.
- For dimming via push button, please order the "DALI dimmable converter"

TECHNICAL DETAILS:

- Pendant luminaire
- LED > 70,000 h L80 B10
- Plug-in contact
- Integrated converter
- Connection max. 3* 2.5 mm²
- IP20/I
- Transparent 3G 0.75 mm² cable, L 1 m
- 2 height-adjustable steel suspension cables
- Right-angled junction box in RAL colour as desired
- Acrylic glass: smooth gloss, opal white, sharp-edged, mitred edges
- Fine white structure
- Powder-coated metal
- Converter: 0/50/60 Hz (AC/DC), 100,000 h

OPTIONS:

- LED parameters (luminous flux, colour reproduction, colour temperature) as desired
- Tunable white LED
- Dimmable converter (DALI, 1-10 V, via wireless/EnOcean, wireless via app Bluetooth®/Casambi™-, via switch, via un:c bus IPV6 network, via network cable -ready2mains™ -...)
- Your choice of emergency light functions
- Cuboid acrylic glass with satin finish
- Luminaire size of your choice
- Junction box in RAL colour
- Your choice of cable length
- Version with your choice of suspension rod available

Die UFO-Leuchte ist ein Klassiker der Architekturbeleuchtung. Die frei strahlende Lichtcharakteristik ermöglicht eine gleichmäßige Ausleuchtung. Die sehr große leuchtende Fläche sorgt dazu für äußerst angenehme blendfreie Wahrnehmung. Die verschiedenen zur Auswahl stehenden Größen akzentuieren ein interessantes Gebäude zusätzlich.

The UFO is a classic in architectural illumination. The free beam light characteristics permit uniform illumination. The large luminous surface ensures a seemingly glare-free look. The variety of sizes available offer additional accentuation to interesting buildings.



*UFO LED



LEUCHTENBESCHREIBUNG:

- Minimal auf ca. 50 mm kürzbare Seilpendel ermöglichen Einsatz der Leuchten als Deckenleuchte
- Hochleistungsfähige Acrylglasmaterialien dienen als effiziente Leuchtenabdeckungen
- Effektives Kühlmanagement für eine geschlossene Leuchtenform sorgt für reduzierten Staubeintrag und Insekteneinflug

HINWEISE:

- Lichtquelle und Betriebsgerät durch Fachkundige austauschbar
- Leistungsangabe für CRI > 90 abweichend (ca. +3,4 %)
- Für Dimmung via Taster bitte Ausführung in „Konverter dimmbar DALI“ bestellen

TECHNISCHE DATEN:

- Pendelleuchte
- LED LP1 > 130.000 h, LP2/MP1 > 100.000 h, MP2 > 70.000 h L80 B10
- Steckkontakt
- Konverter integriert
- Anschluss max. 3* 2,5 mm²
- IP20/I
- Kabel weiß 3G 0,75 mm², L 1 m, zentraler Baldachin in Weiß
- 4 parallele Seilpendel leuchtenseitig höhenjustierbar
- Acrylglas opalweiß
- Weiß Feinstruktur
- Metall pulverbeschichtet
- Konverter 0/50/60 Hz (AC/DC), 100.000 h
- Leuchte mit Indirektlichtanteil

OPTIONEN:

- LED-Parameter (Lichtstrom, Farbwiedergabe, Farbtemperatur) nach Wahl
- Tunable white LED
- Konverter dimmbar (DALI, 1 - 10 V, via Funk/EnOcean, Wireless via App Bluetooth®/Casambi™-, via Taster, via un:c-Bus-IPv6-Netzwerk, via Netzleitung ready2mains™ -...)
- Notlichtfunktionen nach Wahl
- Leuchte ohne Indirektlichtanteil
- Baugröße nach Wahl
- Pendellänge nach Wahl

LUMINAIRE DESCRIPTION:

- Suspension cables that can be shortened to a minimum length of approx. 50 mm permit use of the luminaires as ceiling luminaireing.
- High-performance acrylic glass serves asefficient material for luminaire covers
- Effective cooling management allows an enclosed light shape which reduces the entry of dust and insects

NOTES:

- Light source and control gear suitable for replacement by a professional.
- Light output values for CRI > 90 differ (approx. + 3.4 %)
- For dimming via push button, please order the "DALI dimmable converter"

TECHNICAL DETAILS:

- Pendant luminaire
- LED LP1 > 130,000 h, LP2/MP1 > 100,000 h, MP2 > 70,000 h L80 B10
- Plug-in contact
- Integrated converter
- Connection max. 3* 2.5 mm²
- IP20/I
- White 3G 0.75 mm² cable, L 1 m, central junction box in white
- 4 "Parallel" suspension cables, height adjustable at luminaire level
- Opal white acrylic glass
- Fine white structure
- Powder-coated metal
- Converter: 0/50/60 Hz (AC/DC), 100,000 h
- Luminaire with indirect light component component

OPTIONS:

- LED parameters (luminous flux, colour reproduction, colour temperature) of your choice
- Tunable white LED
- Dimmable converter (DALI, 1-10 V, via wireless/EnOcean, wireless via app Bluetooth®/Casambi™-, via switch, via un:c bus IPv6 network, via network cable -ready2mains™ -...)
- Your choice of emergency light functions
- Luminaire without indirect light component component
- Size of your choice
- Your choice of cable length

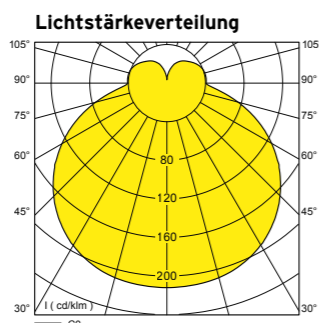
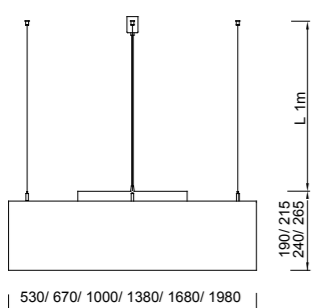

Größe size D - H (mm)	Var.	Lichtstrom luminous flux				Leistung wattage (W)	Gewicht weight (kg)	Bestell-Nr. order number Pendel/pendant (CRI > 80)
		927 (lm)	830 (lm)	840 (lm)	827 - 865 (lm)			
530-190	LP1	2290	3070	3210	3120	23,2	6,5	3/3623.198.S4700
530-190	LP2	3260	4360	4560	4430	36,0	6,5	3/3623.198.S41050
530-190	MP1	4580	6140	6410	---	46,4	6,5	3/3623.298.S4700MP
530-190	MP2	6510	8730	9120	---	72,0	6,5	3/3623.298.S41050MP
670-215	LP1	2790	3730	3900	3790	27,6	12,5	3/4051.298.S4700
670-215	LP2	4000	5360	5600	5440	42,6	12,5	3/4051.298.S41050
670-215	MP1	5570	7470	7800	---	55,2	12,5	3/4051.498.S4700MP
670-215	MP2	8010	10730	11210	---	85,1	12,5	3/4051.498.S41050MP
1000-240	LP1	5570	7470	7800	7580	55,2	19,5	3/3627.498.S4700
1000-240	LP2	8010	10730	11210	10890	85,1	19,5	3/3627.498.S41050
1000-240	MP1	11140	14940	15610	---	110,4	19,5	3/3627.898.S4700MP
1000-240	MP2	16010	21460	22420	---	170,3	19,5	3/3627.898.S41050MP
1380-265	LP1	9280	12450	13000	12630	92,1	38,5	3/4060.898.S4700
1380-265	LP2	13340	17880	18680	18150	142,0	38,5	3/4060.898.S41050
1380-265	MP1	18560	24900	26010	---	184,1	38,5	3/4061.698.S4700MP
1380-265	MP2	26680	35770	37360	---	283,9	38,5	3/4061.698.S41050MP
1680-290	LP1	14860	19920	20810	20210	147,4	--	3/4071.698.S4700
1680-290	LP2	21350	28620	29890	29040	227,2	--	3/4071.698.S41050
1680-290	MP1	29710	39830	41620	---	294,8	--	3/4073.298.S4700MP
1680-290	MP2	42700	57230	59790	---	454,4	--	3/4073.298.S41050MP
1980-315	LP1	22290	29870	31210	30320	221,2	--	3/4062.498.S4700
1980-315	LP2	32020	42920	44840	43560	340,9	--	3/4062.498.S41050
1980-315	MP1	44570	59740	62420	---	442,3	--	3/4064.898.S4700MP
1980-315	MP2	64050	85840	89670	---	681,7	--	3/4064.898.S41050MP
		iw90	ww	nw	cw1			Bestellnr.-zusätze

netto Lichtstromangaben und Leistung der Leuchte bei Umgebungstemperatur 25 °C
net luminous flux and luminaire power at ambient temperature of 25 °C

Bestellnummernzusätze:

- Ohne Indirektlichtanteil /____.0_
- Mit Indirektlichtanteil /____.S_
- Pendelleuchte Seil „Parallel“ /____.4
- Pendelleuchte Seil „Trapez“ /____.9
- Konverter dimmbar DALI /____.5dd
- Konverter dimmbar Bluetooth®/Casambi™ /____.5dW
- Konverter dimmbar Funk EnOcean /____.5dT
- Konverter dimmbar 1 - 10 V /____.5
- LED CRI > 90 /____.w90
- Tunable white LED (827 - 865, DALI DT8) /____.05ddzcw1
- Tunable white LED (927 - 965, DALI DT8) /____.05ddzcw190
- Notlicht-Überwachung (CEAG, INOTEC, Gessler, Kaufel, ...) /____.2x
- Notlicht-Umschaltweiche AC/DC /____.2c

Order number codes:

- Without indirect light component /____.0_
- With indirect light component /____.S_
- Pendant luminaire cable "parallel" /____.4
- Pendant luminaire cable "trapezoid" /____.9
- DALI dimmable converter /____.5dd
- Bluetooth®/Casambi™ dimmable converter /____.5dW
- Wireless EnOcean dimmable converter /____.5dT
- 1-10 V dimmable converter /____.5
- LED CRI > 90 /____.w90
- Tunable white LED (827 - 865, DALI DT8) /____.05ddzcw1
- Tunable white LED (927 - 965, DALI DT8) /____.05ddzcw190
- Emergency lighting monitoring (CEAG, INOTEC, Gessler, Kaufel, ...) /____.2x
- Emergency light switch point AC/DC /____.2c

* **OPAL III** **LED**

Die OPAL III ist die klassische, zeitlos schöne Kugelpendelleuchte von BETALUMEN. Zur Auswahl stehen für die Kugel opaler Kunststoff und hochwertiges mundgeblasenes Opalüberfangglas mit matter Oberfläche.

OPAL III is the classic, timeless beautiful, spherical suspended lamp from BETALUMEN. For the body of the sphere, you can choose between opalescent plastic and high-quality brown opalescent glass with a matte surface.





Kugel sphere Durchmesser diameter (mm)	Kunststoff Plastic Lichtstrom luminous flux	Glas matt matte glass Lichtstrom luminous flux	Kunststoff Plastic Lichtstrom luminous flux	Glas matt matte glass Lichtstrom luminous flux	Leistung wattage (W)	Kunststoff Plastic Gewicht weight (kg)	Opalglas opal glass Gewicht weight (kg)	Bestell-Nr. order number
	830 (lm)	830 (lm)	840 (lm)	840 (lm)				
250	1278	1150	1315	1183	9,0	1,5	2,4	3/1491.898.04350
300	1278	1150	1315	1183	9,0	2,1	3,4	3/1492.898.04350
300	2519	2266	2593	2332	17,9	2,1	3,4	3/1492.898.04350MP
350	2396	2156	2466	2218	16,8	2,9	4,4	3/1493.998.04350
350	4695	4223	4889	4398	32,9	2,9	4,4	3/1493.998.04350MP
400	4695	4223	4889	4398	32,9	3,9	5,9	3/1494.998.04350MP
450	4695	4223	4889	4398	32,9	4,9	7,9	3/1495.998.04350MP
500	8445	7597	8806	7922	59,1	5,9	9,4	3/1496.998.04350MP
630	8445	auf Anfrage	8806	auf Anfrage	59,1	6,9	---	3/1497.998.04350MP
770	15946	nicht lieferbar	16696	nicht lieferbar	111,6	9,9	---	3/1498.998.04350MP
1000	15946	nicht lieferbar	16696	nicht lieferbar	111,6	23,1	---	3/1499.998.04350MP
	wwK	ww	nwK	nw				Bestellnr.-zusätze

netto Lichtstromangaben und Leistung für Leuchte bei Umgebungstemperatur 25 °C
net luminous flux and luminaire power at ambient temperature of 25 °C

Bestellnummernzusätze:

- Konverter dimmbar DALI /____.05dd
- Konverter Bluetooth®/Casambi™ /____.05dW
- Konverter mit corridor function /____.05ddc
- LED CRI > 90 /____.90
- Notlicht-Überwachung /____.2x
(CEAG, INOTEC, Gessler, Kaufel, ...)
- Notlicht-Umschaltweiche AC/DC /____.2c
- Bauform Deckenleuchte 2_/xxxx.____
(D 250 - 500 mm)
- Kugel Opalüberfangglas matt /____.om
- Kugel Kunststoff opal /____.K
- Armatur (Mönchskappe und Baldachin) verchromt /____.Cg
- Rohrpendel für Deckenhaken /____.S__Lx
L bis 1,2 m
- Rohrpendel, starre Deckenbefestigung L bis 1,2 m /xxxx.____Lx
- Rohrpendel, starre Deckenbefestigung L 1,2 m, verchromt /xxxx.____LxCg

Order number codes:

- DALI dimmable converter /____.05dd
- Bluetooth®/Casambi™ dimmable converter /____.05dW
- Converter with corridor function /____.05ddc
- LED CRI > 90 /____.90
- Emergency lighting monitoring (CEAG, INOTEC, Gessler, Kaufel, ...) /____.2x
- Emergency light switch point AC/DC /____.2c
- Pendant luminaire 2_/xxxx.____
(D 250 - 500 mm)
- Opalescent glass sphere, matte /____.om
- Opal white plastic sphere /____.K
- Chromed fittings (dome-shaped light fitting and junction box) /____.Cg
- Suspension rod, rigid ceiling mount, L up to 1.2 m /____.S__Lx
- Suspension rod, rigid ceiling mount, L up to 1.2 m /xxxx.____Lx
- Suspension rod, rigid ceiling mount, L 1.2 m, chromed /xxxx.____LxCg

LEUCHTENBESCHREIBUNG:

- Betriebsgerät integriert in der Leuchtenkugel
- Hochwertiges passives Kühlmanagement für sehr hohe LED-Lebensdauer > 70.000 h, L80 B10
- LED-Module austauschbar am Lebensdauerende

HINWEISE:

- Lichtquelle und Betriebsgerät durch Fachkundige austauschbar
- Leuchten mit Durchmesser >= 500 mm mit einem parallelem Stahlseil mit doppelter Sicherheit und inkl. Seilhalter für Deckenbefestigung

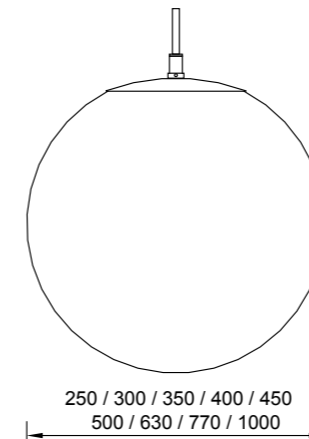

LUMINAIRE DESCRIPTION:

- Operating unit integrated into luminaire globe
- High-quality passive cooling management for very long LED service life > 70,000 h, L80 B10
- LED modules can be replaced at the end of service life

NOTES:

- Light source and control gear suitable for replacement by a professional.
- Luminaires with a diameter of >= 500 mm with parallel steel double safety cable, with cable bracket for ceiling attachment.

TECHNISCHE DATEN:

- Pendelleuchte
- LED > 70.000 h L80 B10
- Steckkontakt
- Konverter integriert
- Anschluss max. 3* 2,5 mm²
- IP20/I
- Kabel 3G 0,75 mm² weiß, L 2 m mit integriertem Stahlseil
- Baldachin weiß mit Aufhänger für Deckenhaken
- Kugel Kunststoff opalweiß
- Weiß
- Metall pulverbeschichtet
- Konverter 0/50/60 Hz (AC/DC), 100.000 h

OPTIONEN:

- LED-Parameter (Lichtstrom, Farbwiedergabe, Farbtemperatur) nach Wahl
- Tunable white LED
- Konverter dimmbar (DALI, 1 - 10 V, via Funk/EnOcean, Wireless via App Bluetooth®/Casambi™-, via Taster, via un:c-Bus-IPV6-Netzwerk, via Netzleitung ready2mains™ -...)
- Notlichtfunktionen nach Wahl
- Kugel Opalüberfangglas glänzend oder matt (Durchmesser bis max. 500 mm)
- Kugel Kunststoff
- Bauform als Deckenleuchte
- Armatur in RAL-Farbe nach Wahl
- Armatur verchromt oder in Edelstahl
- Pendellänge nach Wahl
- Gestaltungsvariante mit Rohrpendel

TECHNICAL DETAILS:

- Pendant luminaire
- LED > 70,000 h L80 B10
- Plug-in contact
- Integrated converter
- Connection max. 3* 2.5 mm²
- IP20/I
- White 3G 0.75 mm² cable, L 2 m with integrated steel cable
- White junction box with net clip for ceiling hook
- Opal white plastic, matte
- White
- Powder-coated metal
- Converter: 0/50/60 Hz (AC/DC), 100,000 h

OPTIONS:

- LED parameters (luminous flux, colour reproduction, colour temperature) of your choice
- Tunable white LED
- Dimmable converter (DALI, 1-10 V, via wireless/EnOcean, wireless via app Bluetooth®/Casambi™-, via switch, via un:c bus IPV6 network, via network cable -ready2mains™ -...)
- Your choice of emergency light functions
- Globe opal glass cover, shiny or matte (diameter up to max. 500 mm)
- Plastic globe
- Available as ceiling luminaire
- Fittings in RAL colour as desired
- Fittings chromed or in stainless steel
- Your choice of cable length
- Version with suspension rod available

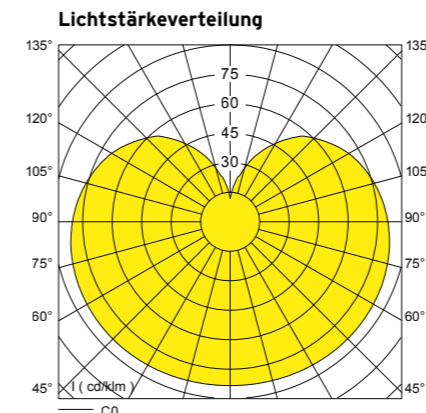

Die OPAL 1/4 wurde konsequent für den Einsatz von LED weiterentwickelt. Sie dient der Allgemeinbeleuchtung öffentlicher Gebäude mit einem hohen ästhetischem Anspruch an die Beleuchtung. Ihre Bauform bietet eine willkommene Kombinationsmöglichkeit mit der Kugelpendelleuchte OPAL III.

The OPAL 1/4 has been consistently further developed for use with LEDs. It is used for general lighting in public buildings with high aesthetic illumination requirements. Its design happily complements that of the OPAL III spherical pendant luminaire.



*OPAL 1/4 LED



LEUCHTENBESCHREIBUNG:

- Der Glaskörper besteht aus hochwertigem mundgeblasenem Opalüberfangglas – einer Schichtung von farblosem Grundglas und dünnem Milchüberfangglas. Im sichtbaren Spektralbereich leuchtet dieser optimal und homogen lichtstreuend.
- Glas ist extrem langlebig.
- Der Glaskörper hat aufgrund seiner Materialstärke eine sehr gute Bruchfestigkeit.
- Der Lichteinsatz ist optimiert zur stärkeren Lichtlenkung in Richtung der Nutzebene und bewirkt somit eine effiziente Raumausleuchtung.

HINWEISE:

- Lichtquelle und Betriebsgerät durch Fachkundige austauschbar
- Montage horizontal und horizontal um 180° gedreht möglich
- Für Dimmung via Taster bitte Ausführung in DALI bestellen

TECHNISCHE DATEN:

- Wandleuchte
- LED > 70.000 h L80 B10
- Steckkontakt
- Konverter integriert, 0/50/60 Hz (AC/DC), 100.000 h
- Anschluss max. 3 * 2,5 mm²
- IP20/I
- Opalüberfangglas matt weiß
- Metall pulverbeschichtet
- Kabeleinlass asymmetrisch

OPTIONEN:

- LED-Parameter (Lichtstrom, Farbwiedergabe, Farbtemperatur) nach Wahl
- Konverter dimmbar (DALI, 1-10 V, via Funk/EnOcean, Wireless via App Bluetooth®/Casambi™-, via Taster, via un:c-Bus-IPV6-Netzwerk, via Netzleitung ready2mains™ -...)
- Notlichtfunktionen nach Wahl

LUMINAIRE DESCRIPTION:

- The glass body is made of high-quality, hand-blown flashed opal glass – a layering of colourless base glass and thin frosted flashed glass. In the visible spectral range, this provides optimal and homogeneous light diffusion.
- Glass is extremely durable
- The glass body is very strong owing to its material thickness.
- The light insert is optimised to provide more intense direct light in the direction of the working plane, thus providing efficient room illumination.

NOTES:

- Light source and control gear suitable for replacement by a professional.
- Can be mounted horizontally and rotate by 180°
- For dimming via push button, please order the "DALI dimmable converter"

TECHNICAL DETAILS:

- Wall luminaire
- LED > 70,000 h L80 B10
- Plug-in contact
- Integrated converter: 0/50/60 Hz (AC/DC), 100,000 h
- Connection max. 3* 2.5 mm²
- IP20/I
- Flashed opal glass, matte
- Fine white structure
- Asymmetrical cable inlet

OPTIONS:

- LED parameters (luminous flux, colour reproduction, colour temperature) of your choice
- Dimmable converter (DALI, 1-10 V, via wireless/EnOcean, wireless via app Bluetooth®/Casambi™-, via switch, via un:c bus IPV6 network, via network cable -ready2mains™ -...)
- Your choice of emergency light functions

Var. LED	Lichtstrom luminous flux 830 (lm)	Lichtstrom luminous flux 840 (lm)	Leistung wattage (W)	Gewicht weight (kg)	Bestell-Nr. order number
LP	1118	2025	9,2	2,9	4/1688.598.04350
MP	2191	2280	18,1	2,9	4/1688.598.04350MP
	ww	nw			Bestellnr.-zusätze

netto Lichtstromangaben für Leuchte bei Umgebungstemperatur 25 °C
net luminous flux and luminaire power at ambient temperature of 25 °C

Bestellnummernzusätze:

- Konverter dimmbar DALI /_..._.05dd
- Konverter dimmbar Bluetooth®/(Casambi™) /_..._.05dW
- Konverter dimmbar 1-10 V /_..._.05
- Leuchte mit HF-Bewegungsmelder /_..._.xxxx_SDS

Order number codes:

- DALI dimmable converter /_..._.05dd
- Bluetooth®/Casambi™ dimmable converter /_..._.05dW
- 1-10 V dimmable converter /_..._.05
- Luminaire with HF motion detector /_..._.xxxx_SDS

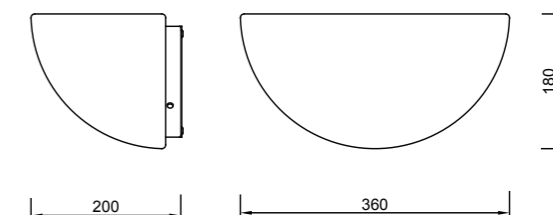
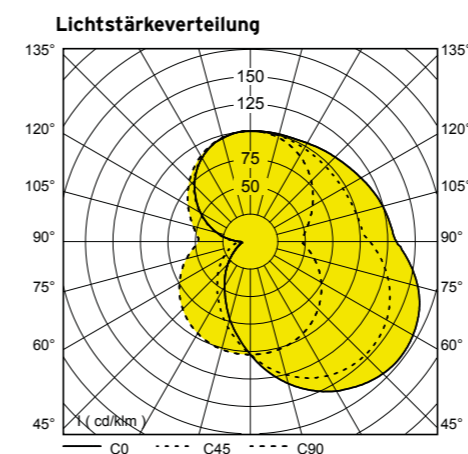

COVARI ist die kleine Schwester der RONDIGI: ein Kreis mit fixem Durchmesser von 800 bis maximal 2.000 mm mit interessantem Preis-Leistungs-Verhältnis. Mit opaler Abdeckung dient sie der allgemeinen Grundbeleuchtung. Dank optional erhältlicher prismatischer Abdeckungen können die LED-Lichteinsätze auch zusätzlich entblendet und COVARI so zur Beleuchtung an Bildschirmarbeitsplätzen eingesetzt werden.

COVARI is the little sister of the RONDIGI – a circle with a fixed diameter of between 800 and 2,000 mm offering impressive value for money. It provides general, basic lighting with an opal cover. With the optional addition of prismatic covers, the LED light modules can also be provided with additional glare suppression, meaning COVARI can also be used for illumination at workstations with monitors.



***COVARI LED**



LEUCHTENBESCHREIBUNG:

- Die Kombination mit zusätzlichen leistungsstarken indirekt leuchtenden Lichteinsätzen verbessert erheblich die Gleichmäßigkeit der Lichtverteilung im Raum
- Die Position des Kabeleinlasses befindet sich nahe eines Seilpendels, diese kann projektbezogen angepasst werden
- Einfache Montage im Projekt, da die Lieferung als Vollkreis erfolgt

HINWEISE:

- Lichtquelle und Betriebsgerät durch Fachkundige austauschbar
- Verhältnis: Direkt:indirekt für „opal“ ca. 1 : 1
- Prisma mit blendungsbegrenzter Abstrahlcharakteristik, Varianten „LP“ BAP-tauglich/UGR < 19
- Indirektlicht - LED schematisch erkennbar
- Lieferung als ein Stück

TECHNISCHE DATEN:

- Pendelleuchte
- LED > 70.000 h L80 B10
- Steckkontakt
- Konverter integriert
- Anschluss max. 3* 2,5 mm²
- IP20/I
- Kabel transparent 3G 0,75 mm², L 1 m, parallele Seilpendel leuchtenseitig höhenjustierbar (Fixposition)
- Baldachin weiß
- Acrylglas opalweiß (Hochleistungsacryl)
- Weiß Feinstruktur
- Metall pulverbeschichtet
- Konverter 0/50/60 Hz (AC/DC), 100.000 h
- Leuchte mit Indirektlichtanteil, Abdeckung „Indirekt“ opalweiß

OPTIONEN:

- LED-Parameter (Lichtstrom, Farbwiedergabe, Farbtemperatur) nach Wahl
- Tunable white LED, RGB, RGB + W, etc.
- Leuchte ohne Indirektlichtanteil
- Lichtstromverhältnis Direkt : Indirekt ca. 1 : 2
- Konverter dimmbar (DALI, 1 - 10 V, via Funk/EnOcean, Wireless via App -Bluetooth®/Casambi™-, via Taster, via un:c-Bus-IPv6-Netzwerk, via Netzleitung -ready2mains™...)
- Notlichtfunktionen nach Wahl
- Abdeckung Prisma (Acrylglas transparent)
- Pendellänge nach Wahl
- RAL-Farbe nach Wahl

D (mm)	Var.	Lichtstrom luminous flux			Leistung wattage (W)	Gewicht weight (kg)	Anzahl Direkte LEDs no. direct LEDs	Anzahl Indirekte LEDs no. indirect LEDs	Anzahl Seilpendel no. suspension cables	Bestell-Nr. order number
		opal + indirekt opal + indirect								
		830 (lm)	840 (lm)	927 - 965 (lm)						
800	LP	4193	4393	auf Anfrage	52,9	10	8	8	3	3/4014.898.04350__LPZ2
800	MP	8294	8663	auf Anfrage	104,8	10	8	8	3	3/4014.898.04350__MPZ2
1160	LP	6290	6589	6663	79,3	18	12	12	3	3/4017.098.04350__LPZ2
1160	MP	12442	12995	14193	157,2	18	12	12	3	3/4017.098.04350__MPZ2
1520	LP	8387	8786	8884	105,7	24	16	16	4	3/3894.098.04350__LPZ2
1520	MP	16589	17326	18924	209,7	24	16	16	4	3/3894.098.04350__MPZ2
1890	LP	10483	10982	11105	132,2	30	20	20	5	3/4013.098.04350__LPZ2
1890	MP	20736	21658	23654	262,1	30	20	20	5	3/4013.098.04350__MPZ2
		ww	nw	cw190						Bestellnr.-zusätze

netto Lichtstromangaben und Leistung für Leuchte inkl. Indirektlicht bei Umgebungstemperatur 25 °C, *Leistung für tunable white abweichend net luminous flux and luminaire power at ambient temperature of 25 °C, *Output of tunable white differs from these values

Bestellnummernzusätze:

- LED CRI > 90 /____.____xx90
- Tunable white LED (927-965), DALI DT8 /____.____05ddzcw190
- Prisma (Acrylglas transparent) /____.____Kk
- Konverter dimmbar DALI /____.____05dd
- Konverter dimmbar Bluetooth® (Casambi™, zzgl. Aufpreis DALI) /____.____05dW
- Konverter dimmbar 1 - 10 V /____.____05
- Farbe Feinstruktur nach Wahl /____.____Fx
- Verhältnis: Direkt:Indirekt für „opal“ = ca. 1 : 2 /____.____Z3
- Notlicht-Überwachung (CEAG, INOTEC, Gessler, Kaufel, ...) /____.____2x
- Notlicht-Umschaltweiche AC/DC /____.____2c

Order number codes:

- LED CRI > 90 /____.____xx90
- Tunable white LED (927 - 965), DALI DT8 /____.____05ddzcw190
- Prisma (transparent acrylic glass) /____.____Kk
- DALI dimmable converter /____.____05dd
- Bluetooth® dimmable converter (Casambi™ incl. DALI surcharge) /____.____05dW
- 1-10 V dimmable converter /____.____05
- Fine structure, colour of your choice /____.____Fx
- Ratio of direct : indirect for "opal" = approx. 1:2 /____.____Z3
- Emergency lighting monitoring (CEAG, INOTEC, Gessler, Kaufel, ...) /____.____2x
- Emergency light switch point AC/DC /____.____2c

TECHNICAL DETAILS:

- Pendant luminaire
- LED > 70,000 h L80 B10
- Plug-in contact
- Integrated converter
- Connection max. 3* 2.5 mm²
- IP20/I
- Transparent 3G 0.75 mm² cable, L 1 m, height-adjustable "Parallel" suspension cable (fixed position)
- White junction box
- Opal white acrylic glass (high-performance acrylic)
- Fine white structure
- Powder-coated metal
- Converter: 0/50/60 Hz (AC/DC), 100,000 h
- Luminaire with indirect light component component, opal white "indirect" cover

OPTIONS:

- LED parameters (luminous flux, colour reproduction, colour temperature) of your choice
- Tunable white LED, RGB, RGBW etc.
- Luminaire without indirect light component
- Lumen maintenance, direct : indirect approx. 1 : 2
- Dimmable converter (DALI, 1-10 V, via wireless/EnOcean, wireless via app Bluetooth®/Casambi™-, via switch, via un:c bus IPv6 network, via network cable -ready2mains™ -...)
- Your choice of emergency light functions
- Prism cover (transparent acrylic glass)
- Your choice of cable length
- RAL colour as desired

LUMINAIRE DESCRIPTION:

- The combination of additional high power indirect illuminating light modules improves the uniformity of the light distribution in the room considerably.
- The position of the cable inlet is close to a suspension cable. This can be individually adapted to suit the project
- Easy mounting during project: luminaire unit is delivered preassembled as a complete circle.

NOTES:

- Light source and control gear suitable for replacement by a professional.
- Ratio of direct : indirect for "opal" = approx. 1 : 1
- Prism with reduced glare, version "LP" is BAP-suitable/UGR < 19
- Indirect light: LED configuration visible through cover
- Delivery as single unit

Lichtstärkeverteilung

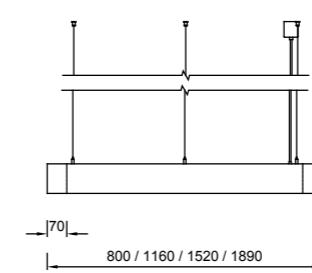
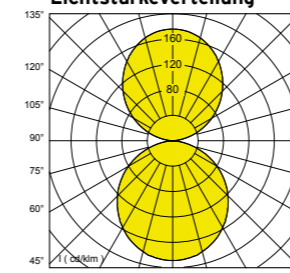

RONDIGI kann die Gestalt von Kreisen und Bögen und individuell geformten Konturen annehmen. Als maßgeschneiderte Applikation ist RONDIGI das geeignete Lichtwerkzeug für eine objekt-spezifische Raumgestaltung. Mit opaler Abdeckung dient sie der allgemeinen Grundbeleuchtung. Dank optional erhältlicher prisma-tischer Abdeckungen können die LED-Lichteinsätze auch zusätzlich entblendet und RONDIGI so zur Beleuchtung an Bildschirmarbeits-plätzen eingesetzt werden.

RONDIGI can take on the shape of circles, arches and individually shaped contours. As a tailor-made application, RONDIGI is the appropriate light tool for building-specific interior design. It provides general, basic lighting with an opal cover. With the optional addition of prismatic covers, the LED light modules can also be provided with additional glare suppression, meaning RONDIGI can be used for illumination at workstations with monitors.

***RONDIGI LED**

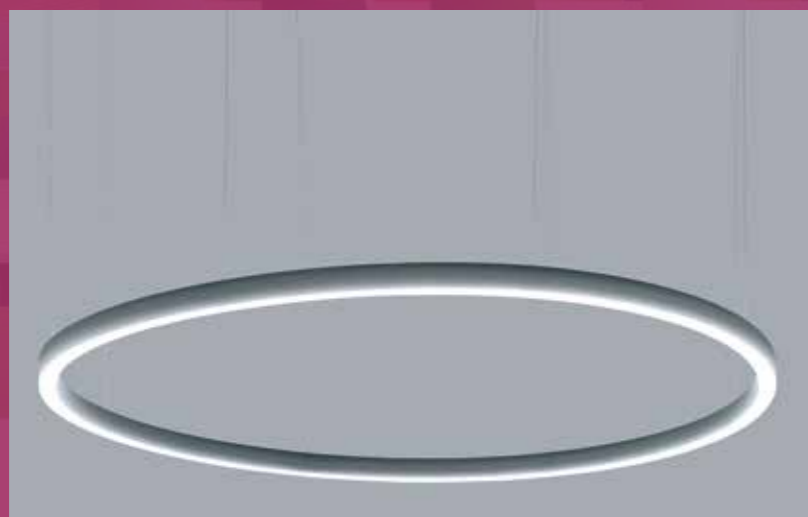

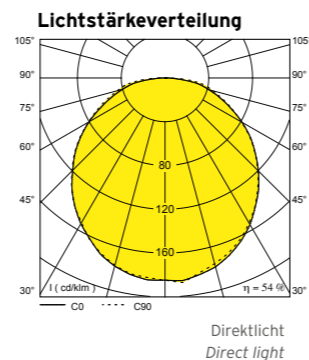
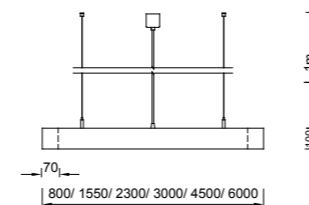
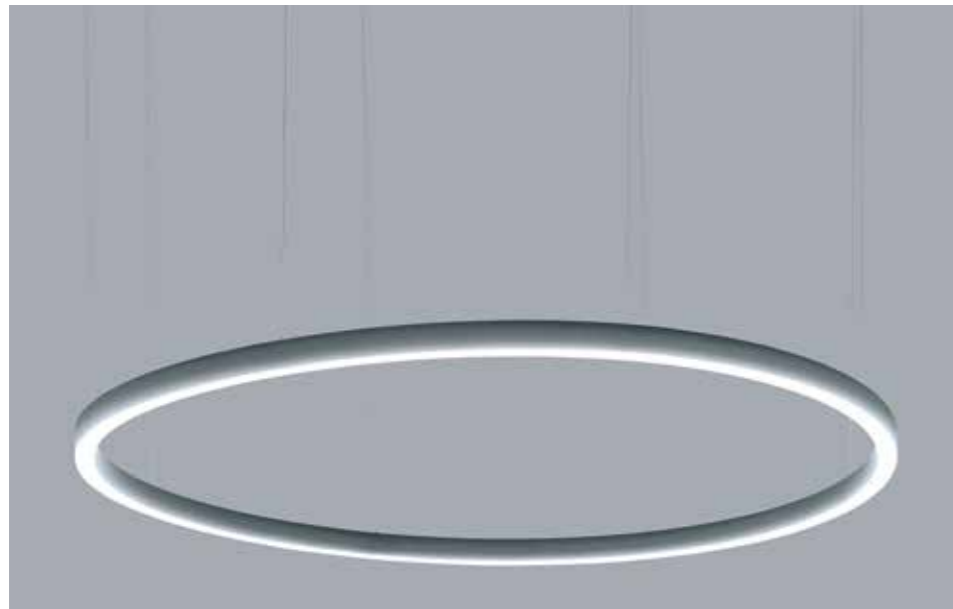

Durchmesser diameter (mm)		Lichtstrom luminous flux				Leistung wattage (W)	Gewicht weight (kg)	Anz. Number		Bestell-Nr. order number
		opal opal 830 (lm)	Prisma prism 830 (lm)	opal opal 840 (lm)	Prisma prism 840 (lm)			LED	Seilpendel suspension cable	
800	dir.	5830	7720	6090	8070	69,9	16	8	4	3/3205.898.04350_MP
800	indir.	1510		1520		25,8	2	4		/..._Z1L3
1550	dir.	11660	15440	12180	16130	139,8	34	16	4	3/3209.098.04350_MP
1550	indir.	3010		3030		51,6	4	8		/..._Z1L3
2300	dir.	17500	23170	18270	24200	209,7	45	24	6	3/3204.098.04350_MP
2300	indir.	4520		4550		77,4	6	12		/..._Z1L3
3000	dir.	23330	30890	24360	32260	279,6	60	32	8	3/3206.098.04350_MP
3000	indir.	6030		6060		103,3	8	16		/..._Z1L3
4500	dir.	34990	46330	36550	48390	419,3	75	48	12	3/4030.098.04350_MP
4500	indir.	9040		9090		154,8	12	24		/..._Z1L3
6000	dir.	46660	61780	48730	64520	559,1	90	64	16	3/4031.098.04350_MP
6000	indir.	12060		12120		206,4	16	32		/..._Z1L3
		ww	wwKk	nw	nwKk					Bestellnr.-zusätze

netto Lichtstromangaben und Leistung für Leuchte bei Umgebungstemperatur 25°C
net luminous flux and luminaire power at ambient temperature 25°C

Bestellnummernzusätze:

- LED CRI > 90 /..._xx90
- Tunable white LED (927 - 965), DALI DT8 /..._05ddzcw190
- Prisma (Acrylglas transparent) /..._Kk
- Konverter dimmbar DALI /..._05dd
- Konverter dimmbar Bluetooth®/ Casambi™ für DALI und tunable white /..._05dW
- Konverter dimmbar 1 - 10 V /..._05
- silber Feinstruktur (RAL 9006) /..._F
- schwarz Feinstruktur (RAL 9005) /..._F2
- Notlicht-Überwachung (CEAG, INOTEC, Gessler, Kaufel, ...) /..._2x
- Notlicht-Umschaltweiche AC/DC /..._2c

Order number codes:

- LED CRI > 90 /..._xx90
- Tunable white LED (927 - 965), DALI DT8 /..._05ddzcw190
- Prisma (transparent acrylic glass) /..._Kk
- DALI dimmable converter /..._05dd
- Bluetooth®/Casambi™ dimmable converter for DALI and tunable white /..._05dW
- 1-10 V dimmable converter /..._05
- Fine silver structure (RAL 9006) /..._F
- Fine black structure (RAL 9005) /..._F2
- Emergency lighting monitoring (CEAG, INOTEC, Gessler, Kaufel, ...) /..._2x
- Emergency light switch point AC/DC /..._2c

LEUCHTENBESCHREIBUNG:

- Die Kombination mit zusätzlichen indirekt leuchtenden Lichteinsätzen verbessert die Gleichmäßigkeit der Lichtverteilung im Raum
- Kreise, Kreisbögen und individuell geformte Konturen nach Wahl lieferbar
- Die LED-Module sind (durch eine magnetisch gehaltene Abdeckung einfach mittels Schrauben und Steckverbindern) revisionierbar
- Die Position des Kabeleinlasses befindet sich nahe eines Seilpendels, diese kann projektbezogen angepasst werden

TECHNISCHE DATEN:

- Pendelleuchte
- LED > 70.000 h L80 B10
- Steckkontakt
- Konverter integriert
- Anschluss max. 3* 2,5 mm²
- IP20/I
- Kabel transparent 3G 0,75 mm², L 1 m
- Parallele Seilpendel höhenjustierbar (Fixposition)
- Baldachin in Weiß
- Acrylglas opalweiß oder Prisma
- Schwarz/silber/weiß Feinstruktur
- Metall pulverbeschichtet
- Konverter 0/50/60 Hz (AC/DC), 100.000 h

OPTIONEN:

- LED-Parameter (Lichtstrom, Farbwiedergabe, Farbtemperatur) nach Wahl
- Tunable white LED, RGB, RGB + W etc.
- Leuchte mit zusätzlichem Indirektlichtanteil
- Konverter dimmbar (DALI, 1 - 10 V, via Funk/EnOcean, Wireless via App-Bluetooth®/Casambi™, via Taster, via un:c Bus-IPV6-Netzwerk-, via Netzleitung -ready2mains™...)
- Notlichtfunktionen nach Wahl
- Abdeckung Acrylglas opalweiß (Hochleistungsacryl) oder Prisma (Acrylglas transparent)
- Bauform Wandleuchte, Deckenleuchte oder Deckeneinbauleuchte
- Teilkreise und Lichtbandkonturen mit Radius und Lichtbandlänge nach Wahl
- Durchmesser nach Wahl
- Profilquerschnitt nach Wahl
- Pendellänge nach Wahl
- RAL-Farbe nach Wahl

HINWEISE:

- Lichtquelle und Betriebsgerät durch Fachkundige austauschbar
- Konturen, Kreise, Bögen nach Wahl lieferbar
- Lichteinsätze mit Prisma und reduziertem Lichtstrom sind BAP-tauglich (UGR < 19)
- Lieferung in Segmenten inklusive Verbinder und mit elektrischem Schnellmontagesteckersystem

LUMINAIRE DESCRIPTION:

- The combination of additional indirect light modules improves the evenness of light distribution in the room
- Circles, circular arcs and individually shaped contours available as desired
- The LED modules can be easily replaced (thanks to a magnetically secured cover, using means of screws and plug-in connectors)
- The position of the cable inlet is close to a suspension cable. This can be individually adapted to the project

OPTIONS:

- LED parameters
- (luminous flux, colour rendering, colour temperature) as desired
- LED: tunable white, RGB, RGBW etc.
- Luminaire with additional indirect light component
- Dimmable converter (DALI, 1-10 V, via wireless/EnOcean, wireless via app Bluetooth®/Casambi™, via switch, via un:c bus IPV6 network, via network cable -ready2mains™...)
- Your choice of emergency light functions
- Opal white acrylic glass cover (high-performance acrylic) or prism (transparent acrylic glass)
- Available as wall luminaire, ceiling luminaire or recessed ceiling luminaire
- Circle segments and strip light contours with radius and strip light length as desired
- Diameter as desired
- Profile as desired
- Your choice of cable length
- RAL colour as desired

TECHNICAL DETAILS:

- Pendant luminaire
- LED > 70,000 h L80 B10
- Plug-in contact
- Integrated converter
- Connection max. 3* 2.5 mm²
- IP20/I
- Transparent 3G 0.75 mm² cable, L 1 m
- Height-adjustable "Parallel" suspension cable (fixed position),
- Junction box in white
- Opal white acrylic glass or prism
- Fine structure: black/silver/white
- Powder-coated metal
- Converter: 0/50/60 Hz (AC/DC), 100,000 h

NOTES:

- Light source and control gear suitable for replacement by a professional.
- Contours, circles, arcs of your choice
- Light modules with prism and reduced luminous flux are BAP compatible (UGR < 19)
- Delivered in segments including connector, with electrical fast-assembly connector system

Die ZFK ist eine sehr schöne, robuste und dazu höchsteffiziente Leuchte für die Allgemeinbeleuchtung von Fluren, Treppenhäusern, Gemeinschafts- und Gruppenräumen. Sie ist für den Deckenanbau und als Pendelleuchte einsetzbar und mit blendungsbegrenzter Abdeckung ebenfalls für den Wandanbau geeignet. Mithilfe der Lichtstreuung der speziell satinierten Leuchtenoberfläche wird eine optimale Raumaufhellung und angenehme und gleichmäßige Beleuchtung geschaffen.

The ZFK is a very beautiful, sturdy and highly effective luminaire for general illumination of corridors, stairways, common rooms and group rooms. It can be installed in ceilings, used as a pendant luminaire and is likewise suitable for wall installation thanks to its glare-reduced cover. With a special satin finish, the luminaire diffuses light in a way that ensures optimal brightening of the space through pleasant and uniform illumination.

* ZFK LED



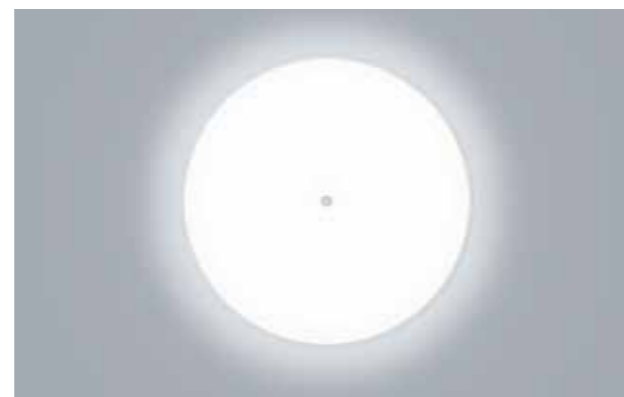

LEUCHTENBESCHREIBUNG:

- Frei strahlende Leuchte für gleichmäßige Raumausleuchtung
- Lichtdurchlässigkeit der Front variabel für Einsatz als Wandleuchte
- Hocheffiziente Reflexbeschichtung der Leuchtenarmatur für maximalen Leuchtenwirkungsgrad
- Hocheffiziente Satinierung der Kunststoffoberflächen für maximalen Leuchtenwirkungsgrad
- Armatur aus Aluminium für maximale Wärmeableitung für eine sehr hohe LED-Lebensdauer

HINWEISE:

- Lichtquelle und Betriebsgerät durch Fachkundige austauschbar
- Bei der Bauform „Wandleuchte blendungsreduziert“ verringert sich der Lichtstrom um ca. 10 %
- Für Dimmung via Taster bitte Konverter „dimmbare DALI“ bestellen

TECHNISCHE DATEN:

- Deckenleuchte/ Wandleuchte
- LED > 70.000 h L80 B10
- Steckkontakt
- Konverter integriert
- Anschluss max. 3* 2,5 mm²
- IP20/I
- Korpus Acrylglas satiniert
- Abdeckung Acrylglas opalweiß satiniert
- Metall pulverbeschichtet weiß
- Konverter 0/50/60 Hz (AC/DC), 100.000 h

OPTIONEN:

- LED-Parameter (Lichtstrom, Farbwiedergabe, Farbtemperatur) nach Wahl
- Tunable white LED
- Konverter dimmbar (DALI, 1-10 V, via Funk/EnOcean, Wireless via App Bluetooth®/Casambi™-, via Taster, via un:c-Bus-IPV6-Netzwerk, via Netzleitung ready2mains™ -...)
- Notlichtfunktionen nach Wahl
- Bauform für Einsatz als Wand- und Pendelleuchte
- Flache Bauform (H 50 mm) mit ringförmiger LED
- Design der Befestigungsschraube nach Wahl

LUMINAIRE DESCRIPTION:

- General diffused luminaire for uniform room illumination
- Variable light permeability at the front allows use as wall luminaire
- Highly effective reflection coating on the luminaire fittings for maximum luminaire efficiency
- Highly effective satin finish on the plastic surfaces for maximum luminaire efficiency
- Fittings made of aluminium for maximum heat dissipation for a very long LED service life

TECHNICAL DETAILS:

- Ceiling luminaire / wall luminaire
- LED > 70,000 h L80 B10
- Plug-in contact
- Integrated converter
- Connection max. 3* 2.5 mm²
- IP20/I
- Acrylic cover, satin finish
- Opal white acrylic glass cover, white satin finish
- Powder-coated metal white
- Converter: 0/50/60 Hz (AC/DC), 100,000 h

OPTIONS

- LED parameters (luminous flux, colour reproduction) of your choice
- Tunable white LED
- Dimmable converter (DALI, 1-10 V, via wireless/EnOcean, wireless via app Bluetooth®/Casambi™-, via switch, via un:c bus IPV6 network, via network cable -ready2mains™ -...)
- Your choice of emergency light functions
- Designed for use as wall- and pendant luminaire
- Flat design (H 50 mm) with circular LED
- Your choice of mounting screw

D (mm)	H (mm)	Var.	Lichtstrom luminous flux 830 (lm)	Lichtstrom luminous flux 840 (lm)	Leistung wattage (W)	Gewicht weight (kg)	Bestell-Nr. Deckenleuchte order number ceiling luminaire	Bestell-Nr. Pendelleuchte order number pendant luminaire	Bestell-Nr. Wandl. blendungsred. order number wall luminaire (glare-reduced)
300	85	LP	1190	1317	10,4	2,5	2/3709.198.04350__60sw	3/4114.198.0__350__60sw	4/3708.198.04350__40sw
300	85	MP	1629	1798	15,5	2,5	2/3709.198.04500__60sw	3/4114.198.0__500__60sw	4/3708.198.04500__40sw
400	85	LP	2524	2644	20,7	2,9	2/3706.198.04600__60sw	3/3707.198.0__600__60sw	4/3706.198.04600__40sw
400	85	MP	3612	3781	32,2	2,9	2/3706.198.04900__60sw	3/3707.198.0__900__60sw	4/3706.198.04900__40sw
			ww	nw			Bestellnr.-zusätze		

netto Lichtstromangaben und Leistung der Leuchte bei Umgebungstemperatur 25 °C
net luminous flux and luminaire power at ambient temperature of 25 °C

Bestellnummernzusätze:

- Wandleuchte (blendungsreduziert in der Front) 4/____.40
- Pendelleuchte Seil „Parallel“ 3-fach (+ 0,5 kg) 3/____.4
- Pendelleuchte Seil „Trapez“ 3-fach (+ 1,0 kg) 3/____.9
- Konverter dimmbar DALI /____.05dd
- Konverter dimmbar Bluetooth®/Casambi™ /____.05dW
- Notlicht-Überwachung (CEAG, INOTEC, Gessler, Kaufel, ...) /____.2x
- Notlicht-Umschaltweiche AC/DC /____.2c

Order number codes:

- Wall luminaire (glare reduced at the front) 4/____.40
- triple pendant luminaire cable "parallel" (+ 0.5 kg) 3/____.4
- triple pendant luminaire cable "trapezoid" (+ 1.0 kg) 3/____.9
- DALI dimmable converter /____.05dd
- Bluetooth®/Casambi™ dimmable converter /____.05dW
- Emergency lighting monitoring (CEAG, INOTEC, Gessler, Kaufel, ...) /____.2x
- Emergency light switch point AC/DC /____.2c

NOTES:

- Light source and control gear suitable for replacement by a professional.
- For the glare-reduced "wall luminaire" design, the luminous flux is reduced by approx. 10 %
- For dimming via push button, please order the "DALI dimmable converter"

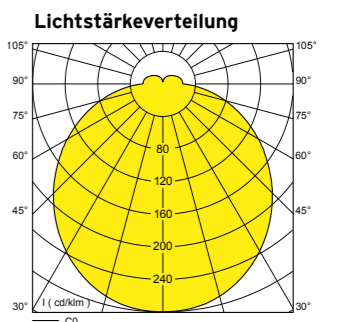
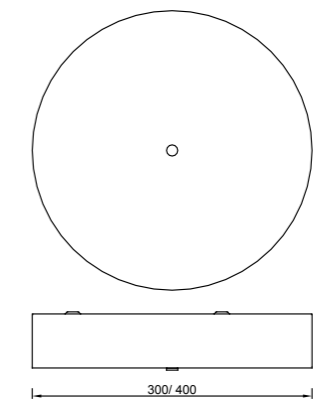

LEVIGO ID ist eine runde Flächenleuchte mit indirektlichtanteil.
 Sie ist konzipiert für den Einsatz in funktionellen Bereichen wie Fluren, Treppenhäusern, Büro- und Aufenthaltsräumen und kommt in diesen Fällen mit einem Farbwiedergabeindex CRI > 80 zum Einsatz. Bei Verwendung der Leuchte in Büros oder Räumen im gehobenen Ambiente und mit anspruchsvolleren Sehaufgaben wie in Shops, Museen oder Bibliotheken wird ein LED-Lichteinsatz mit CRI > 90 empfohlen. Der Indirektlichtanteil sorgt für eine optimale Raumaufhellung und eine gleichmäßigere und damit angenehme Beleuchtung.

LEVIGO ID is a round ceiling luminaire with an indirect light component. It is intended for use in functional areas such as corridors, stairways, offices and common rooms. In these spaces it is used with a colour rendering index of CRI > 80. LED light modules with CRI > 90 are recommended when using the luminaire in offices or interiors with a more distinguished ambience and more demanding visual requirements, such as shops, museums or libraries. The indirect light component ensures optimal room illumination that is both uniform and pleasant.



*** LEVIGO/LEVIGO ID LED**



Seilpendel „Parallel“/ "Parallel" cable suspension



Seilpendel „Trapez“/ "Trapezoid" cable suspension

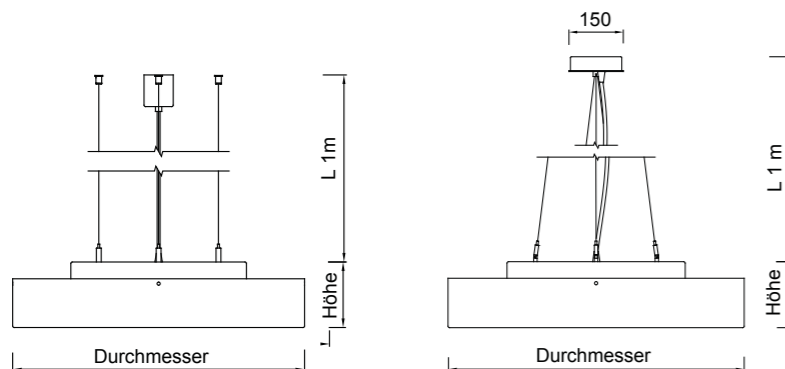



HINWEISE:

- Deckeneinbauleuchte Einbautiefe < 100 mm, Deckenausschnitt D 300 mm : 285 mm / D 400 mm : 385 mm / D 500 mm : 485 mm / D 600 mm : 585 mm
- Pendelleuchten mit Kabel 3G 0,75 mm² transparent L 1 m, Baldachin weiß
- Seilpendel „Parallel“ oder „Trapez“ leuchtenseitig höhenjustierbar
- Für Dimmung via Taster bitte Ausführung in DALI bestellen

NOTES:

- Recessed ceiling luminaire installation depth < 100 mm, ceiling section D 300 mm: 285 mm / D 400 mm : 385 mm / D 500 mm : 485 mm / D 600 mm : 585 mm
- Pendant luminaires with transparent 3G 0.75 mm² cable, L 1 m, white junction box
- "Parallel" or "trapezoid" height-adjustable suspended cable luminaire.
- For dimming via push button, please order the DALI model

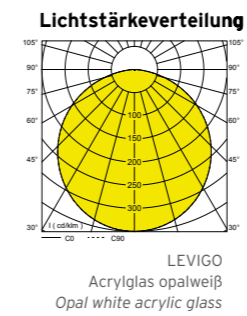
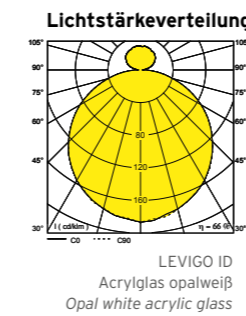
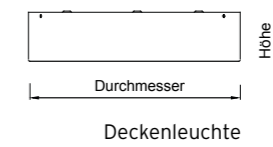
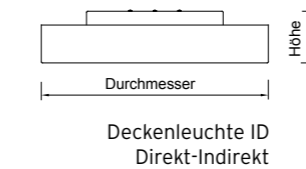
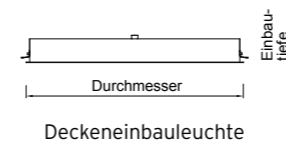

Durchmesser x Höhe direkt-indir. / direkt diameter x height direct-indir. / direct (mm)	Var.	Lichtstrom luminous flux									Lichtstrom luminous flux								Leistung wattage (W)	Gewicht weight (kg)	Bestellnr. Deckenleuchte ID (direkt-indir.) ceiling luminaire ID (direct-indir.) order number
		927 (lm) opal ID	927 (lm) Prisma ID	927 (lm) opal nur direkt	927 (lm) Prisma nur direkt	830 (lm) opal ID	830 (lm) Prisma ID	830 (lm) opal nur direkt	830 (lm) Prisma nur direkt	840 (lm) opal ID	840 (lm) Prisma ID	840 (lm) opal nur direkt	840 (lm) Prisma nur direkt	927-965 opal ID	927-965 Prisma ID	927-965 opal nur direkt	927-965 Prisma nur direkt				
300 x 125 / 90	LP1	859	1012	1038	1181	1152	1357	1392	1583	1203		1418	1454	1654	893	1053	1080	1229	11,9	2,6	2/3244.198.S4350
300 x 125 / 90	LP2	1170	1379	1414	1609	1568	1849	1896	2157	1639		1931	1981	2253	1442	1700	1743	1983	17,6	2,6	2/3244.198.S4500
400 x 130 / 95	LP1	1375	1620	1662	1890	1842	2172	2227	2533	1925		2269	2327	2647	1430	1686	1729	1967	19,1	4,1	2/3134.198.S4700
400 x 130 / 95	LP2	1954	2303	2362	2687	2619	3087	3166	3602	2737		3225	3308	3763	2032	2395	2457	2795	29,6	4,1	2/3134.198.S41050
500 x 135 / 100	LP1	1719	2026	2078	2363	2303	2714	2784	3167	2406		2836	2909	3309	1788	2107	2161	2458	23,8	5,9	2/3271.198.S4700
500 x 135 / 100	LP2	2443	2879	2953	3359	3274	3859	3958	4502	3421		4032	4135	4704	2541	2994	3071	3493	36,9	5,9	2/3271.198.S41050
600 x 135 / 100	LP1	2090	2463	2526	2874	2802	3303	3387	3853	2928		3451	3539	4026	2175	2563	2629	2990	28,3	7,7	2/3103.198.S4700
600 x 135 / 100	LP2	3003	3540	3630	4130	4025	4744	4866	5535	4205		4956	5083	5782	3124	3682	3776	4295	43,7	7,7	2/3103.198.S41050
		iw90Kp	iw90Kk	iw90Kp	iw90Kk	wwKp	wwKk	wwKp	wwKk	nwKp		nwKk	nwKp	nwKk	cw190	cw190wKk	cw190	cw190wKk			Bestellnr.-zusätze

netto Lichtstromangaben und Leistung der Leuchte bei Umgebungstemperatur 25 °C

Durchmesser x Höhe direkt-indir. / direkt diameter x height direct-indir. / direct (mm)	Var.	Bestellnr. Deckenleuchte nur direkt	Bestellnr. Pendelleuchte ID (direkt-indir.) Seil „Parallel“ / Trapez	Bestellnr. Pendelleuchte nur direkt Seil „Parallel“ / Trapez	Deckeneinbauleuchte mit Montagebügel Bestell-Nr. Recessed ceiling
		ceiling luminaire direct order number	order number pendant luminaire ID (direct-indir.) "parallel" / "Trapezoid" cable suspension	order number pendant luminaire only direct "parallel" cable suspension	luminaire with mounting bracket order number
300 x 125 / 90	LP1	2/1768.198.04350	3/3245.198.S_350	auf Anfrage	1/4193.198.04350M
300 x 125 / 90	LP2	2/1768.198.04500	3/3245.198.S_500	auf Anfrage	1/4193.198.04500M
400 x 130 / 95	LP1	2/1769.198.04700	3/3216.198.S_700	auf Anfrage	1/4194.198.04700M
400 x 130 / 95	LP2	2/1769.198.041050	3/3216.198.S_1050	auf Anfrage	1/4194.198.041050M
500 x 135 / 100	LP1	2/1765.198.04700	3/3246.198.S_700	auf Anfrage	1/4195.198.04700M
500 x 135 / 100	LP2	2/1765.198.041050	3/3246.198.S_1050	auf Anfrage	1/4195.198.041050M
600 x 135 / 100	LP1	2/3101.198.04700	3/3331.198.S_700	auf Anfrage	1/4196.198.04700M
600 x 135 / 100	LP2	2/3101.198.041050	3/3331.198.S_1050	auf Anfrage	1/4196.198.041050M

netto Lichtstromangaben und Leistung der Leuchte bei Umgebungstemperatur 25 °C

Bestellnummernzusätze:

- LED CRI > 90 /____.____90
- LED CRI 95 als Vollspektrum - LED (Lichtstrom ca. - 20 %) /____.____00
- LED tunable white (827-865, DALI DT8) /____.____5ddzcw1
- LED tunable white (927-965, DALI DT8) /____.____5ddzcw190
- Abdeckung Acrylglas opalweiß (Hochleistungsacryl) /____.____Kp
- Abdeckung Acrylglas opalweiß satiniert /____.____Ks
- Abdeckung Prisma für Blendungsbegrenzung (Acrylglas transparent) /____.____Kk
- Decken- und Deckeneinbauleuchte Bauform „direkt“ /____.____0_
- Pendel- und Deckenleuchte Bauform „direkt-indirekt“ /____.____S_
- Konverter dimmbar 1 - 10 V /____.____5
- Konverter dimmbar Bluetooth®/ Casambi™ /____.____5dW
- Konverter dimmbar DALI /____.____5dd
- Notlicht- LED getrennt schaltbar, > 2,5 W /____.____2r
- Notlicht Überwachung (CEAG, INOTEC, Gessler, Kaufel, ..) /____.____2x
- Notlicht Umschaltweiche AC/DC /____.____2c
- Leuchte korrosionssicher (Einsatz im Freien unter einem Vordach) /____.____04_IP
- Deckeneinbauleuchte - Befestigung an der Zwischendecke mit Montagewinkeln /____.____M
- Deckeneinbauleuchte - Montage direkt an der Rohdecke /____.____
- Deckeneinbauleuchte - Befestigung direkt an der Rohdecke mittels inverser Seilpendel /____.____PS
- Pendelleuchte Seil „Parallel“, 3-fach (+ 0,5 kg) - Aufpreis Deckenleuchte /____.____4
- Pendelleuchte Seil „Trapez“, 3-fach (+ 1,0 kg) - Aufpreis Deckenleuchte /____.____9
- Farbe weiß Feinstruktur (Standard) /____.____
- RAL - Farbe nach Wahl /____.____Fx

Order number codes:

- LED CRI > 90 /____.____90
- LED CRI 95 as a full spectrum LED (luminous flux approx. -20 %) /____.____00
- Tunable white LED (827-865, DALI DT8) /____.____5ddzcw1
- Tunable white LED (927-965, DALI DT8) /____.____5ddzcw190
- Opal white acrylic glass cover (high performance acrylic) /____.____Kp
- Opal white acrylic glass cover, satin finish /____.____Ks
- Prism cover for glare suppression (transparent acrylic glass) /____.____Kk
- Ceiling and built-in ceiling light, construction form "direct" /____.____0_
- Pendant and ceiling light, construction form "direct-indirect" /____.____S_
- 1-10 V dimmable converter /____.____5
- Bluetooth® dimmable converter (Casambi™) /____.____5dW
- DALI dimmable converter /____.____5dd
- Emergency LED light, separately switchable, > 2,5 W /____.____2r
- Emergency light monitoring (CEAG, INOTEC, Gessler, Kaufel, etc.) /____.____2x
- Emergency light switch point AC/DC /____.____2c
- Corrosion-proof luminaire (for use outdoors under a canopy) /____.____04_IP
- Built-in ceiling light - attachment to the false ceiling with mounting brackets /____.____M
- Recessed ceiling luminaire - mounts directly to exposed ceiling /____.____
- Recessed ceiling luminaire - attaches to suspended ceiling /____.____PS
- Pendant luminaire with "parallel" cable suspension, 3-fach (+0.5 kg) - Ceiling luminaire surcharge /____.____4
- Pendant luminaire with "trapezoid" cable suspension, 3-fach (+1.0 kg) Ceiling luminaire surcharge /____.____9
- Fine white structure (standard) /____.____
- RAL colour as desired /____.____Fx

LEUCHTENBESCHREIBUNG:

- Hohe Lichtqualität durch Einsatz leistungsfähiger LED-Lichteinsätze mit sehr guter Farbwiedergabe
- Deckenleuchte und Pendelleuchte mit Indirektlicht für Deckenakzentuierung und gleichmäßige Raumausleuchtung
- 2 Leuchtenabdeckungen lieferbar:
 - a) opalweißes Hochleistungsacrylglas, speziell für den Einsatz von LEDs entwickelt mit sehr hohem Wirkungsgrad für eine homogen leuchtende Lichtaustrittsfläche
 - b) mit transparentem Mikroprisma, mit extravaganter Erscheinung zur Blendungsbegrenzung

TECHNISCHE DATEN:

- Deckenleuchte/ Pendelleuchte / Deckeneinbauleuchte
- LED LPI > 130.000 h, LP2 > 100.000 h
- Steckkontakt
- Konverter integriert
- Anschluss max. 3* 2,5 mm²
- IP20/I
- Acrylglas opal (Hochleistungsacryl)
- Weiß oder Silber Feinstruktur
- Metall pulverbeschichtet
- Konverter 0/50/60 Hz (AC/DC), 100.000 h
- Bauform mit oder ohne Indirektlichtanteil, Abdeckung „Indirekt“ transparent

OPTIONEN:

- LED-Parameter (Lichtstrom, Farbwiedergabe, Farbtemperatur) nach Wahl
- Lichteinsatz für Einsatz an Bildschirmarbeitsplätzen
- Lichteinsatz LED RGB oder RGB + W
- Konverter dimmbar
- Notlichtfunktionen
- Bauform Wandleuchte auf Anfrage lieferbar
- Baugröße nach Wahl
- Ohne Indirektlichtanteil
- Pendelleuchte mit ohne starrer Deckenbefestigung
- Bauform korrosionssicher für Einsatz im Freien unter einem Vordach
- RAL-Farbe nach Wahl

LUMINAIRE DESCRIPTION:

- High light quality achieved through use of efficient LED light modules with very good colour rendering
- Ceiling luminaire and pendant luminaire with indirect light component for ceiling accentuation and uniform room illumination
- Two luminaire covers available:
 - a) High-performance opal white acrylic glass, developed especially for the use of LEDs with very high efficiency, for a homogeneously luminous light emitting surface
 - b) Transparent micro prism with extravagant appearance for glare reduction

TECHNICAL DETAILS:

- Ceiling luminaire/ pendant luminaire/ recessed ceiling luminaire
- LED LPI > 130,000 h, LP2 > 100,000 h
- Plug-in contact
- Integrated converter
- Connection max. 3* 2.5 mm²
- IP20/I
- Opal acrylic glass (high-performance acrylic)
- Fine white or silver structure
- Powder-coated metal
- Converter: 0/50/60 Hz (AC/DC), 100,000 h
- Available with or without indirect light component component, transparent "indirect" cover

OPTIONS:

- LED parameters (luminous flux, colour reproduction, colour temperature) of your choice
- Light module for use at workstations with monitors
- Light module: LED RGB or RGB + W
- Dimmable converter
- Emergency light functions
- Available as wall luminaire on request
- Size of your choice
- Without indirect light component component
- Pendant luminaire with suspension rod available with or without rigid ceiling mount
- In corrosion-proof design for use outdoors under a canopy
- RAL colour as desired

Die D2 ist eine Weiterentwicklung der bekannten Leuchtenfamilie mit modernen, effizienten LED-Lichteinsätzen. Für alle Gebäudebereiche steht somit im konstanten Design eine komplette Leuchtenfamilie zur Auswahl: als Deckenleuchte, Deckeneinbauleuchte, Pendelleuchte und als Wandleuchte mit reduziertem Lichtstrom. Ebenso gibt es eine korrosionsbeständige Ausführung für den Einsatz im Freien unter einem Vordach.

The D2 is a further development of the well known luminaire range with efficient, modern LED light modules. The result: a complete range of lights with a uniform design available for all areas of building. The range includes a ceiling luminaire, a recessed ceiling luminaire, a pendant luminaire and a wall light with reduced luminous flux. There is also a corrosion-resistant version for use outdoors under a canopy.

***D1/D2 LED**



Seilpendel „Trapez“/Suspended „trapezoid“ cable

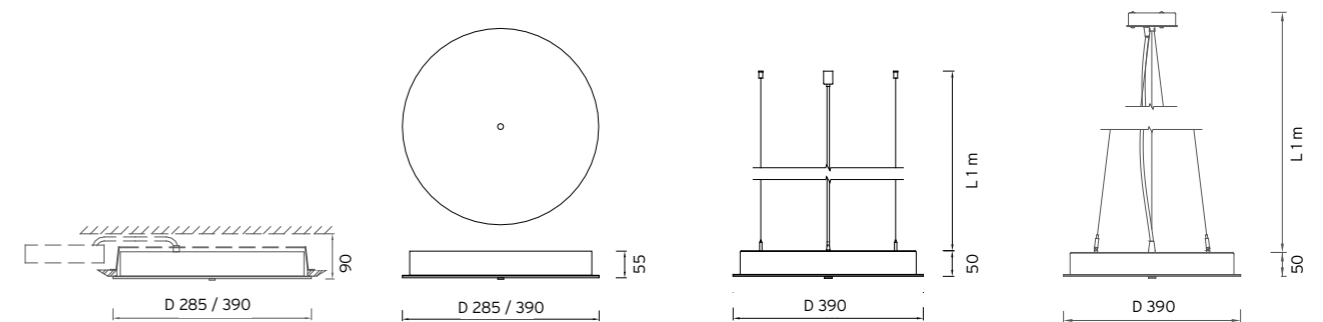
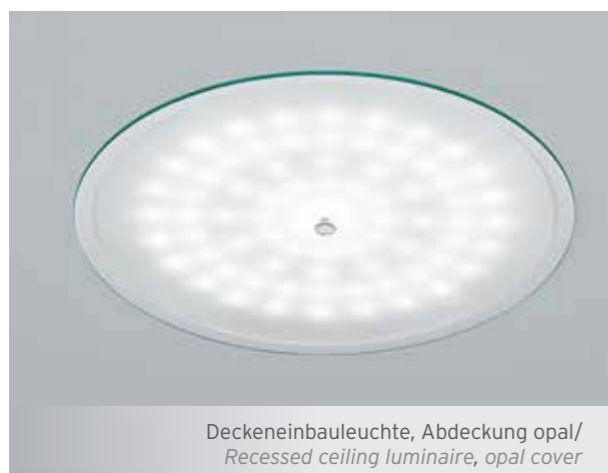

Durchmesser diameter (mm)	Var.		Opal Lichtstrom luminous flux opal 830 (lm)	Prisma Lichtstrom luminous flux prism 830 (lm)	Opal Lichtstrom luminous flux opal 840 (lm)	Prisma Lichtstrom luminous flux prism 840 (lm)	Leistung wattage (W)	Gewicht weight (kg)		Deckenleuchte Bestell-Nr. ceiling luminaire order number	Deckeneinbauleuchte Bestell-Nr. recessed ceiling luminaire order number	Pendelleuchte Bestell-Nr. pendant luminaire order number
D1	MP1		1335	1392	1394	1454	10,9	1,7		2/2894.298.04175	1/2894.298.04175	auf Anfrage
D1	MP2		1818	1896	1899	1981	16,1	1,7		2/2894.298.04250	1/2894.298.04250	auf Anfrage
D1 50:50	MP2	2x	909	948	950	991	8,1	1,9		2/2894.298.04250_11	1/2894.298.04250_11	auf Anfrage
D2	MP1		2135	2227	2231	2327	18,4	3,5		2/2434.298.04350	1/3235.298.04350	3/3434.298.0_350
D2	MP2		2891	3016	3152	3288	26,5	3,5		2/2434.298.04500	1/3235.298.04500	3/3434.298.0_500
D2 50:50	MP2	2x	1446	1508	1576	1644	13,3	3,7		2/2434.298.04500_11	1/3235.298.04500_11	3/3434.298.0_500_11
			wwtKp	wwtKk	nwtKp	nwtKk				Bestellnr.-zusätze		

netto Lichtstromangaben und Leistung für Leuchte bei Umgebungstemperatur 25 °C
net luminous flux and luminaire power at ambient temperature of 25 °C

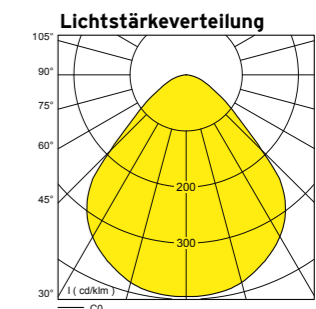

Prisma

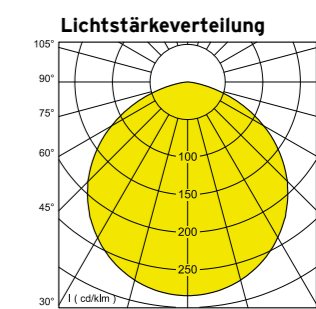

Acrylglas opalweiß

Bestellnummernzusätze:

- Pendel „Trapez“ /_____9
- Pendel „Parallel“ /_____4
- Montagebügel /_____M
(Deckeneinbauleuchte)
- Glas transparent, opal hinterlegt /_____tKp
- Glas transparent, mit Prisma hinterlegt /_____tKk
- Tunable white LED DALI DT8 (827 - 865) /_____05ddzcw1
- Tunable white LED DALI DT8 (927 - 965) /_____05ddzcw190
- Konverter dimmbar DALI /_____05dd
- Konverter dimmbar Bluetooth®/Casambi™ /_____05dW
- Konverter dimmbar 1 - 10 V /_____05
- Konverter Phase-cut /_____05Ph
- Konverter getrennt schaltbar, Lichtstrom 50 : 50 /_____11
- Notlicht-Überwachung (CEAG, INOTEC, Gessler, Kaufel, ...) /_____2x
- Notlicht-Umschaltweiche AC/DC /_____2c
- Notlicht-LED (470 lm, 3 W), 0 Hz, getrennt schaltbar /_____2r

Order number codes:

- "Trapezoid" suspended light /_____9
- "Parallel" suspended light /_____4
- Mounting clip (recessed ceiling luminaire) /_____M
- Glass, opal backed /_____tKp
- Transparent glass, backed with prism /_____tKk
- Tunable white LED, DALI DT8 (827 - 865) /_____05ddzcw1
- Tunable white LED, DALI DT8 (927 - 965) /_____05ddzcw190
- DALI dimmable converter /_____05dd
- Bluetooth®/Casambi™ dimmable converter /_____05dW
- 1-10 V dimmable converter /_____05
- Phase-cut converter /_____05Ph
- Separately switchable converter, luminous flux 50 : 50 /_____11
- Emergency lighting monitoring (CEAG, INOTEC, Gessler, Kaufel, ...) /_____2x
- Emergency light switch point AC/DC /_____2c
- Emergency light LED (470 lm, 3 W), 0 Hz, sep. switchable /_____2r

LEUCHTENBESCHREIBUNG:

- Getrennt schaltbares LED-Modul bei Einsatz von zwei Konvertern, Lichtstromverhältnis 50 : 50
- Leuchte mit einzigartiger Aura durch aufgesetztes transparentes Glas für dezente seitliche Raumaufhellung
- Reduzierter Verschmutzungsgrad durch flächenbündig aufliegende Leuchtenabdeckung
- Einsatz hochleistungsfähiger Acrylglasmaterialien als effiziente Hinterlegung des Glases
- Flache Bauform für niedrige Raumhöhen oder Einbautiefen

HINWEISE:

- Lichtquelle und Betriebsgerät durch Fachkundige austauschbar
- Pendelleuchten mit Kabel 3G 0,75 mm² transparent, L 1 m, Baldachin weiß
- Seilpendel „Parallel“ oder „Trapez“ leuchtenseitig höhenjustierbar
- Bauform D3 (D 590 mm) auf Anfrage lieferbar
- Deckenausschnitt D1: nach Absprache, D2: 375 mm

LUMINAIRE DESCRIPTION:

- Separately switchable LED module for use of two converters, lumen maintenance 50 : 50
- Luminaire with unique aura thanks to transparent glass, superimposed for discreet lateral room illumination
- Reduced accumulation of dust and dirt thanks to flush superimposed transparent luminaire cover
- Use of high-performance acrylic glass as efficient glass backing material
- Flat design for low-ceiling interiors or installation depths

NOTES:

- Light source and control gear suitable for replacement by a professional.
- Pendant luminaires transparent 3G 0.75 mm² cable, L 1 m, white junction box
- "Parallel" or "trapezoid" height-adjustable suspended cable luminaire.
- Design D3 (D 590 mm) available on request
- Ceiling cut-out D1: by agreement, D2: 375 mm

TECHNISCHE DATEN:

- Deckenleuchte/ Deckeneinbauleuchte/ Pendelleuchte
- LED MP1 > 100.000 h, MP2 > 70.000 h L80 B10
- Steckkontakt
- Konverter integriert
- Anschluss max. 3* 2,5 mm²
- IP20/I
- Glas transparent, hinterlegt mit Acrylglas opalweiß (Hochleistungsacryl)
- Weiß Feinstruktur
- Metall pulverbeschichtet
- Konverter 0/50/60 Hz (AC/DC), 100.000 h

TECHNICAL DETAILS:

- Ceiling luminaire / recessed ceiling luminaire / pendant luminaire
- LED MP1 > 100,000 h, MP2 > 70,000 h L80 B10
- Plug-in contact
- Integrated converter
- Connection max. 3* 2.5 mm²
- IP20/I
- Transparent glass, backed with opal white acrylic glass (high-performance acrylic)
- Fine white structure
- Powder-coated metal
- Converter: 0/50/60 Hz (AC/DC), 100,000 h

OPTIONEN:

- LED-Parameter (Lichtstrom, Farbwiedergabe, Farbtemperatur) nach Wahl
- LED-Modul getrennt schaltbar
- Lichtstromverhältnis 50 : 50
- Sicherheitsbeleuchtung mit LED-Notlicht (LED-Lichtstrom 450 lm, Bemessungsleistung 3W), getrennt schaltbar und überwachbar
- Tunable white LED
- Konverter dimmbar (DALI, 1 - 10 V, via Funk/EnOcean, Wireless via

OPTIONS:

- LED parameters (luminous flux, colour reproduction, colour temperature) of your choice
- LED module separately switchable
- Lumen maintenance 50 : 50
- Emergency lighting with LED emergency light (450 lm, 3 W), separately switchable and monitorable
- Tunable white LED
- Dimmable converter (DALI, 1-10 V, via wireless/EnOcean, wireless via app Bluetooth®/Casambi™, via switch,

- App Bluetooth®/Casambi™, via Taster, via un:c-Bus-IPV6-Netzwerk, via Netzleitung ready2mains™ -...)
- Notlichtfunktionen nach Wahl
- Bauform Deckenleuchte, Deckeneinbauleuchte, Pendelleuchte mit Seilpendel „Parallel“ oder „Trapez“
- Bauform Wandleuchte mit reduziertem Lichtstrom
- Bauform für Einsatz im Freien unter einem Vordach

- via un:c bus IPV6 network, via network cable-ready2mains™ -...)
- Your choice of emergency light functions
- Available as ceiling luminaire, recessed ceiling luminaire, pendant luminaire with "parallel" or "trapezoid" suspension cable
- Wall luminaire design features reduced luminous flux
- Design for use outdoors under a canopy

* AULA MAXI/MINI LED

AULA Leuchten zeichnen sich durch eine einfache Montage und die besonders flache Bauweise aus. Flure beleuchten sie effizient und sehr gleichmäßig.

AULA luminaires are distinguished by easy mounting and their especially flat design. They illuminate corridors very efficiently and uniformly.





AULA MINI

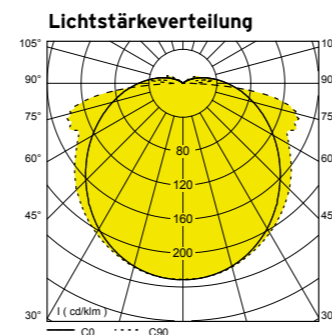
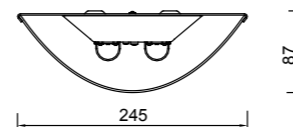
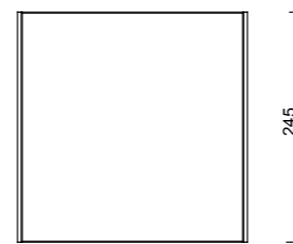

AULA MAXI

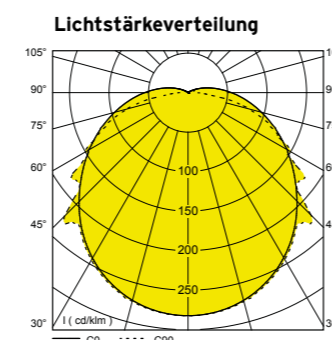
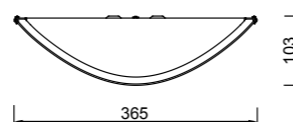
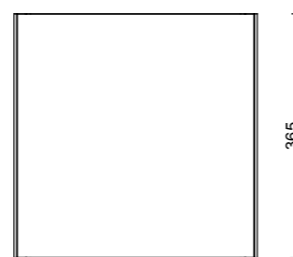

		Lichtstrom luminous flux		Leistung wattage (W)	Gewicht weight (kg)	Bestell-Nr. order number
		830 (lm)	840 (lm)			
Mini	MP1	780	810	7,4	1,4	4/0835.298.04300MP
Mini	MP2	1250	1300	12,8	1,4	4/0835.298.04500MP
Maxi	LP1	2040	2130	17,5	3,5	4/3342.498.04350
Maxi	LP2	2800	2940	25,5	3,5	4/3342.498.04500
Maxi	MP1	4030	4210	34,9	3,5	4/3342.498.04350MP
		ww	nw			Bestellnr.-zusätze

netto Lichtstromangaben und Leistung für Leuchte bei Umgebungstemperatur 25 °C
net luminous flux and luminaire power at ambient temperature of 25 °C

Bestellnummernzusätze:

- LED CRI > 90 /.....90
- LED tunable white (827-865, DALI DT8) /.....05ddzcw1
- Konverter dimmbar DALI /.....05dd
- Konverter dimmbar Bluetooth® (Casambi™) /.....05
- Konverter dimmbar 1-10 V /.....05
- Leuchte mit HF-Bewegungsmelder (AULA MAXI) /.....xxxx_SDS
- Notlicht Akku 3h 1,5W, automatischer Selbsttest /.....02IsTr1
- Notlicht Akku 3h 3,5W, automatischer Selbsttest (nur Maxi) /.....02IsTr4
- Notlicht Konverter für Zentralbatterie, DC Level: nach Wahl /.....042tl/II
- Notlicht Überwachung CEAG, INOTEC, Gessler, Kaufel, ... /.....2x
- Notlicht Umschaltweiche AC/DC /.....2c
- Konverter corridorfunction, Programmierung nach Wahl /.....05ddc

Order number codes:

- LED CRI > 90 /.....90
- Tunable white LED (827-865, DALI DT8) /.....05ddzcw1
- DALI dimmable converter /.....05dd
- Bluetooth® (Casambi™) dimmable converter /.....05
- 1-10 V dimmable converter /.....05
- Luminaire with HF motion detector (AULA MAXI) /.....xxxx_SDS
- Emergency battery 3h 1,5W, automatic self-test /.....02IsTr1
- Emergency battery 3h 3,5W, automatic self-test (only MAXI) /.....02IsTr4
- Emergency light converter for central battery, DC level: as desired /.....042tl/II
- Emergency lighting monitoring (CEAG, INOTEC, Gessler, Kaufel, ...) /.....2x
- Emergency light switch point AC/DC /.....2c
- converter corridorfunction, programming of your choice /.....05ddc

LEUCHTENBESCHREIBUNG:

- AULA Leuchten sind für den Einsatz in Bereichen mit 24-Stunden-Betrieb und mit hoher Schalthäufigkeit entwickelt
- Durch den Einsatz modernster LEDs mit einem hoch-effektiven Kühlmanagement wird eine typische Lebensdauer > 70.000 h, L80 B10 erreicht
- Die LEDs sind revisionierbar durch die Verwendung von Anschlusselementen (kein Löten)

HINWEISE:

- Lichtquelle und Betriebsgerät durch Fachkundige austauschbar
- Montage horizontal und vertikal möglich (AULA MAXI)
- Für Dimmung via Taster bitte Ausführung in DALI bestellen

LUMINAIRE DESCRIPTION:

- AULA luminaires have been developed for use in areas with 24-hour operation and high switching frequency
- Thanks to the use of the latest LEDs with highly effective cooling management, a typical service life > 70,000 hours, L80 B10 is achieved.
- The LED can be replaced by use of connection elements (no soldering)

NOTES:

- Light source and control gear suitable for replacement by a professional.
- Horizontal and vertical mounting possible (Aula Maxi)
- For dimming via push button, please order the "DALI dimmable converter"

TECHNISCHE DATEN:

- Wandleuchte
- LED > 70.000 h L80 B10
- Steckkontakt
- Konverter integriert
- Anschluss max. 3* 2,5 mm²
- IP20/I
- Acrylglas opalweiß
- Metall pulverbeschichtet weiß
- Konverter 0/50/60 Hz (AC/DC), 100.000 h

TECHNICAL DETAILS:

- Wall luminaire
- LED > 70,000 h L80 B10
- Plug-in contact
- Integrated converter
- Connection max. 3* 2.5 mm²
- IP20/I
- Opal white acrylic glass
- Powder-coated metal white
- Converter: 0/50/60 Hz (AC/DC), 100,000 h

OPTIONEN:

- LED-Parameter (Lichtstrom, Farbwiedergabe, Farbtemperatur) nach Wahl
- Tunable white LED
- Konverter dimmbar (DALI, 1-10 V, via Funk/EnOcean, Wireless via App Bluetooth®/Casambi™-, via Taster, via un:c-Bus-IPV6-Netzwerk, via Netzleitung ready2mains™ -...)
- Notlichtfunktionen nach Wahl
- Baugröße nach Wahl

OPTIONS:

- LED parameters (luminous flux, colour reproduction, colour temperature) of your choice
- Tunable white LED
- Dimmable converter (DALI, 1-10 V, via wireless/EnOcean, wireless via app Bluetooth®/Casambi™-, via switch, via un:c bus IPV6 network, via network cable-ready2mains™ -...)
- Your choice of emergency light functions
- Size of your choice

* CONO ACROMATICO LED

CONO Acromatico ist DAS gestalterische Element in Theatern und Kinos, um schwarze Decken visuell unterbrechungsfrei zu gestalten. Ein schattenfreier Lichtaustritt erzeugt Spannung und die Frage: Wie ist das möglich, woher kommt das Licht? Diese Leuchte gestattet ebenfalls das Beleben und Akzentuieren konventioneller weißer Decken.

CONO Acromatico is THE creative element for designing black ceilings without visual interruptions in cinemas and theatres. Shadow-free light emission generates tension and the question: "How is that possible – where is the light coming from?" This luminaire also makes it possible to animate and accentuate conventional white ceilings.



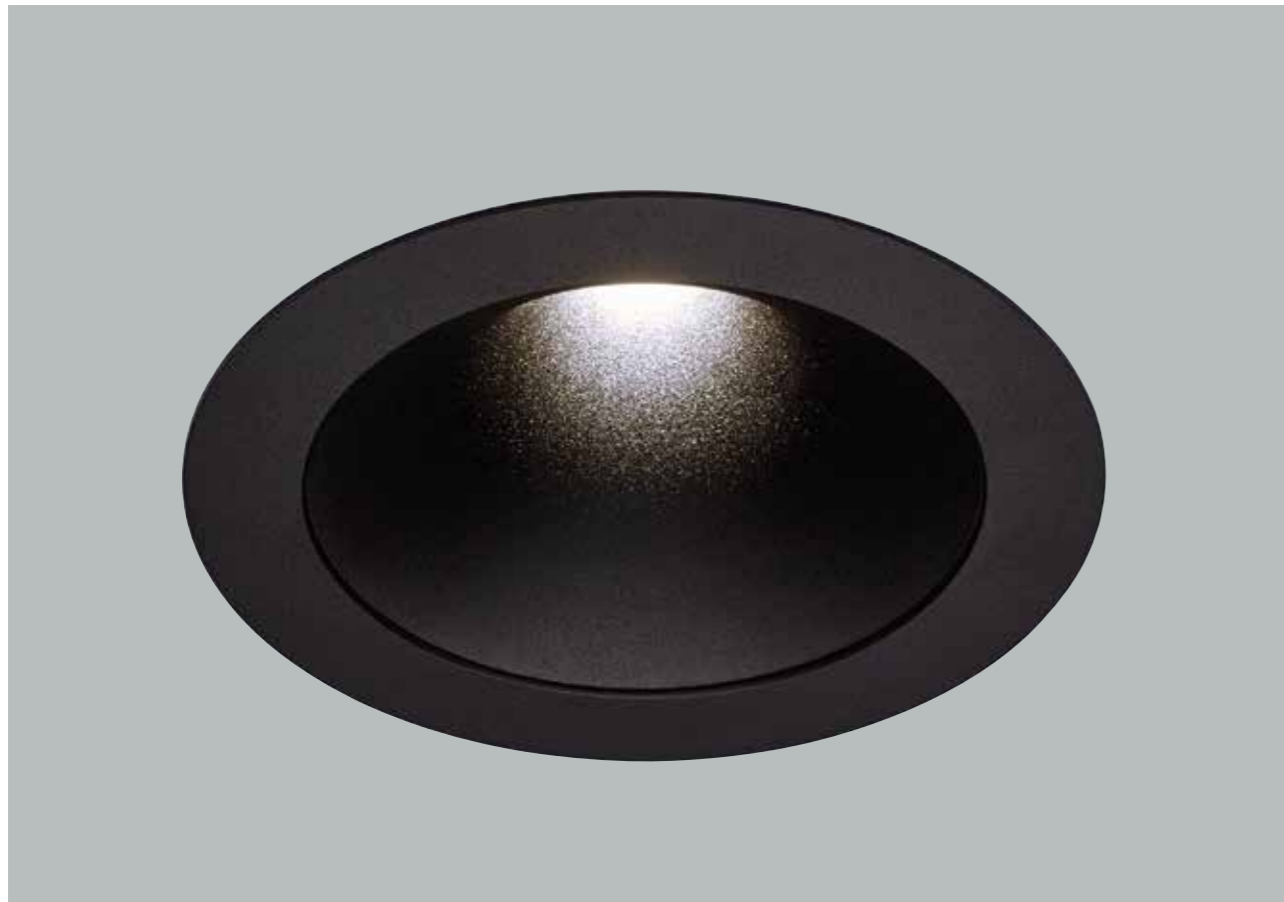

CONO-ACROMATICO, Deckenring D 200 mm

Var.	Abdeckung cover	Lichtstrom luminous flux				Einbautiefe installation depth (mm)	Leistung* wattage (W)	Gewicht weight (kg)	Abstrahlwinkel angle of radiation (°)	Deckenöffnung ceiling opening (mm)	Bestell-Nr.* order number CRI > 80
		927 (lm)	830 (lm)	840 (lm)	927 - 965 (lm)						
AP	---	410	490	510	370	85	6,7	0,7	74	175	1/4068.198.04175_F2
LP1	---	830	1000	1020	730	90	13,0	0,8	74	175	1/3397.198.04350_F2
LP2	---	1130	1360	1390	1000	90	19,0	0,8	74	175	1/3397.198.04500_F2
LP3	---	1530	1830	1880	1400	120	27,2	1,0	74	175	1/3615.198.04700_F2
MP	---	2350	2810	2880	2010	140	39,1	1,2	84	175	1/4070.198.041050_F2
		iw90	ww	nw	cw190						Bestellnr.-zusätze

netto Lichtstromangaben und Leistung der Leuchte bei Umgebungstemperatur 25 °C | * Leistung tunable white abweichend net luminous flux and luminaire power at ambient temperature of 25 °C | *Output of tunable white differs from these values

Bestellnummernzusätze:

- Konverter 50/60 Hz, Lichtstrom nicht einstellbar /_____01
- Konverter mit stufenweise einstellbarem Lichtstrom (ca. 70 - 130 %) /_____40
- Konverter dimmbar DALI /_____05dd
- Konverter dimmbar Bluetooth®/Casambi™ /_____05dW
- Konverter dimmbar 1 - 10 V /_____05
- Konverter dimmbar Phase-cut /_____05Ph
- LED DIM-TO-WARM, CRI > 90, DALI /_____05ddtw90
- LED CRI > 90 /_____90
- LED CRI > 95 /_____95
- Tunable white LED (927 - 965, DALI DT8) /_____05ddzcw190

Order number codes:

- Converter: 50/60 Hz, luminous flux not adjustable /_____01
- Converter incrementally adjustable luminous flux (approx. 70 - 130 %) /_____40
- DALI dimmable converter /_____05dd
- Bluetooth®/Casambi™ dimmable converter /_____05dW
- 1-10 V dimmable converter /_____05
- Phase-cut dimmable converter /_____05Ph
- ED DIM-TO-WARM, CRI > 90, DALI /_____05ddtw90
- LED CRI > 90 /_____90
- LED CRI > 95 /_____95
- Tunable white LED (927 - 965, DALI DT8) /_____05ddzcw190

LEUCHTENBESCHREIBUNG:

- CONO ACROMATICO bietet eine große Auswahl an LED-Parametern, wie z. B. Lichtstrom und Farbtemperatur
- Der Abstrahlwinkel von 74° ist breit strahlend und gleichzeitig blendungsbegrenzt

HINWEISE:

- Lichtquelle und Betriebsgerät durch Fachkundige austauschbar
- Weitere Baugrößen auf Anfrage lieferbar
- Für Dimmung via Taster bitte Ausführung in DALI bestellen

ZUBEHÖR:

- Beton Eingießtopf/Einbaugehäuse für Ortbeton

TECHNISCHE DATEN:

- Deckeneinbauleuchte
- LED AP/ LP1 > 100.000 h, LP2/LP3 > 80.000 h, MP > 50.000 h L80 B10
- Anschlusselement
- Konverter extern
- Anschluss max. 1,5 mm²
- IP20/II
- Reflektor Aluminium schwarz, UGR < 19, Abstrahlwinkel 74°
- Schwarz Feinstruktur
- Metall pulverbeschichtet
- Konverter 0/50/60 Hz (AC/DC, > 100.000 h) extern zum Einlegen in die Zwischendecke, anschlussfertig verdrahtet, geeignet für Durchgangsverdrahtung
- Befestigung in der Zwischendecke mittels Kipphebeln
- Deckenstärke 2 - 25 mm

OPTIONEN:

- LED-Parameter (Lichtstrom, Farbwiedergabe, Farbtemperatur) nach Wahl
- Konverter dimmbar (DALI, 1 - 10 V, via Funk/EnOcean, Wireless via App -Bluetooth®/Casambi™-, via Taster, via un:c-Bus-IPv6-Netzwerk, via Netzleitung -ready2mains™...)
- Notlichtfunktionen nach Wahl
- Baugröße und Breite des Abdeckrings für Deckenausschnitt nach Wahl
- Lieferung inkl. Betoneingießtopf

LUMINAIRE DESCRIPTION:

- CONO ACROMATICO offers a wide selection of LED parameters, such as luminous flux and colour temperature
- The radiation angle of 74° is wide, while simultaneously providing limited glare

NOTES:

- Light source and control gear suitable for replacement by a professional.
- Other versions available on request
- For dimming via switch please order the DALI version

ACCESSORIES:

- Concrete casting pot / installation housing

TECHNICAL DETAILS:

- Recessed ceiling luminaire
- LED AP/ LP1 > 100,000 h, LP2/LP3 > 80,000 h, MP > 50,000 h L80 B10
- Connection element
- External converter
- Connection max. 1.5 mm²
- IP20/II
- Black aluminium reflector, UGR < 19, radiation angle: 74°
- Fine black structure
- Powder-coated metal
- Converter: 0/50/60 Hz (AC/DC; > 100,000 h) external for installation in the suspended ceiling, ready-for-connection wiring, suitable for feed-through wiring
- Installation in the suspended ceiling by means of lever springs
- Ceiling thickness 2-25 mm

OPTIONS:

- LED parameters (luminous flux, colour reproduction, colour temperature) of your choice
- Dimmable converter (DALI, 1-10 V, via wireless/EnOcean, wireless via app Bluetooth®/Casambi™-, via switch, via un:c bus IPv6 network, via network cable -ready2mains™ -...)
- Your choice of emergency light functions
- Your choice of size and width of the cover ring for the ceiling section
- Supplied with concrete casting pot

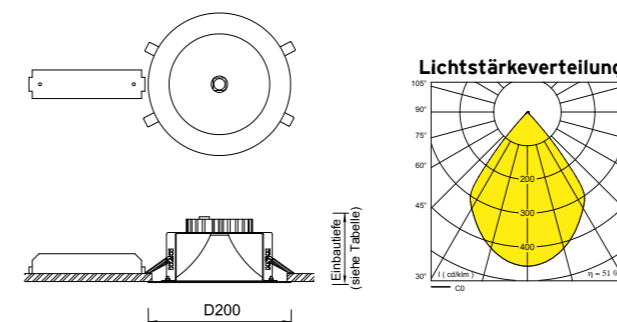

*** CONO-LED LED**

CONO-LED ist mit 6 unterschiedlich großen Reflektorvarianten als in der Baugröße äußerst variable Leuchtenfamilie konzipiert.

Durch die Varianz der möglichen Abstrahlwinkel (30° bis 75°) eignet sie sich für die verschiedensten Aufenthaltsbereiche, z. B. Flure, Foyers, Wartezimmer, usw. Die Blendungsbegrenzung UGR < 19 ermöglicht zudem ihren Einsatz als Arbeitsplatzleuchte in Arbeits- und gemischt genutzten Bereichen, wie Büros, Besprechungszimmer, Mehrzweck- und Veranstaltungsräumen, usw.

Auf den nächsten Seiten finden Sie die kostengünstigen Standardgrößen als Überblick.

With six reflector versions in different sizes, the CONO-LED family of lights is extremely versatile.

Thanks to adjustable radiation angles (30° to 75°), they are suitable for a wide range of different areas, such as corridors, foyers, waiting rooms, etc.

The glare limitation (UGR < 19) also allows the lighting to be used in a workspace setting and in mixed-use areas, such as offices, meeting rooms, multi-purpose and event rooms.

On the following pages you will find an overview of the low-cost standard sizes.





Reflektor glänzend/ Polished reflector



Reflektor matt/ Matte reflector

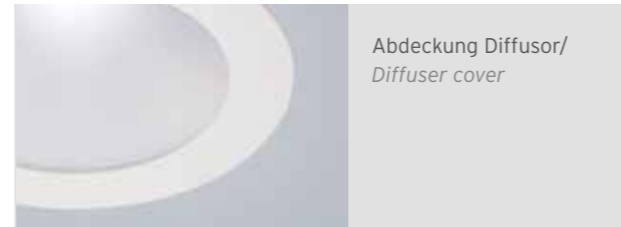

Abdeckung Diffusor/
Diffuser cover

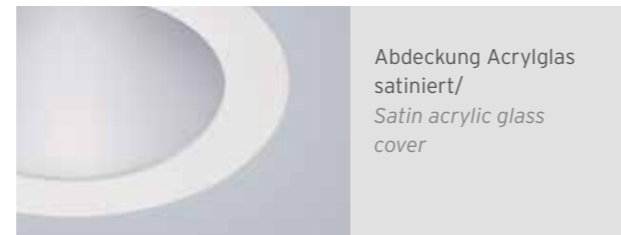

Abdeckung Acrylglas
satinier/
Satin acrylic glass
cover

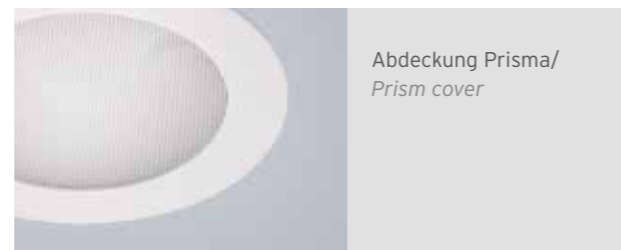

Abdeckung Prisma/
Prism cover

Leuchte mit Diffusor: m

- Abstrahlwinkel des Reflektors bleibt erhalten
- Hochwertige und effiziente Abdeckung, die den Einblick in die Leuchte mindert
- Abdeckung erzeugt in den Leistungsstufen AP und LP1 blendungsfreie Leuchte für den Einsatz an Bildschirmarbeitsplätzen

Leuchte mit Acrylglas satiniert: Kts

- Abstrahlwinkel des Reflektors wird aufgelöst unter Beibehaltung einer blendungsbegrenzten Abstrahlcharakteristik („flood“)
- Hochwertige und effiziente Abdeckung, die den Einblick in die Leuchte mindert

Leuchte mit Prisma (Acrylglas transparent): Kk

- Abstrahlwinkel des Reflektors wird aufgelöst unter Beibehaltung einer blendungsbegrenzten Abstrahlcharakteristik („flood“)
- Hochwertige und effiziente Abdeckung, die den Einblick in die Leuchte mindert

Leuchte mit Acrylglas transparent: Kt

- Abstrahlwinkel des Reflektors bleibt erhalten
- Abdeckung für spezielle Anwendungen (z. B. Decken mit Entlüftung)

Leuchte mit Glas mattiert: Gm

- Abstrahlwinkel des Reflektors wird aufgelöst („flood“)
- UV-beständige Abdeckung für den Einsatz im Freien/ unter einem Vordach in Kombination mit korrosions-sicherer Bauweise

Leuchte mit Acrylglas opalweiß: Kp

- Abstrahlwinkel des Reflektors wird aufgelöst („flood“)
- Abdeckung mit sehr breit strahlender Abstrahlcharakteristik für eine hohe Gleichmäßigkeit der Beleuchtungsstärke

Luminaire with diffuser: m

- *Radiation angle of the reflector is preserved*
- *Efficient, high-quality cover, which reduces the view into the luminaire*
- *The cover produces glare-free lighting for use at workstations with monitors in power levels AP and LP1*

Luminaire with satin-finished acrylic glass: Kts

- *Radiation angle of the reflector is adjusted, glare limitation is retained ("flood")*
- *Efficient, high-quality cover, which reduces the view into the luminaire*

Luminaire with prism (transparent acrylic glass): Kk

- *Radiation angle of the reflector is adjusted, glare limitation is retained ("flood")*
- *Efficient, high-quality cover, which reduces the view into the luminaire*

Luminaire with transparent acrylic glass: Kt

- *Radiation angle of the reflector is preserved*
- *Cover for special applications (e.g. ceilings with ventilation)*

Luminaire with matte glass: Gm

- *Radiation angle of the reflector is adjusted ("flood")*
- *UV-resistant cover for use outdoors /under a canopy in combination with corrosion-proof construction*

Luminaire with opal white acrylic glass: Kp

- *Radiation angle of the reflector is adjusted ("flood")*
- *Cover with very wide radiation for a high level of homogeneity in the illumination intensity*

LEUCHTENBESCHREIBUNG:

- 6 Reflektorgrößen adaptieren CONO-LED variabel und flexibel an verschiedene Deckenausschnitte im Bereich von 90 bis 300 mm
- Die Abstrahlwinkel (30° bis 75°) sind breit strahlend und gleichzeitig blendungsbegrenzt, die Reflektorgeometrie sorgt für eine herausragende Entblendung (UGR < 15 bis < 25)
- Durch den Einsatz modernster LEDs mit einem hocheffektiven Kühlmanagement wird eine typische Lebensdauer von bis >100.000 h erreicht.
- CONO-LED ist für den Einsatz in Bereichen mit 24-Stunden-Betrieb und mit hoher Schalldämmigkeit entwickelt

HINWEISE:

- Lichtquelle und Betriebsgerät durch Fachkundige austauschbar
- Varianten mit UGR < 19 auf Anfrage lieferbar
- Für Tunable white LED und dim-to-warm empfehlen wir den Einsatz einer lichtstreuenden Abdeckung (Prisma, Acrylglas satiniert oder opalweiß oder Glas mattiert)
- Für Dimmung via Taster bitte Ausführung in DALI bestellen.

ZUBEHÖR:

- Beton Eingießtopf/Einbaugehäuse für Ortbeton, z. B. für Reflektor „160“

LUMINAIRE DESCRIPTION:

- *Six reflector sizes variably and flexibly adapt CONO-LED to the ceiling cut-outs available on site, ranging from 90 to 300 mm*
- *The radiation angle of the open design (30-75°) is wide with reduced glare, reflector geometry ensures outstanding glare suppression (UGR < 15 - < 25)*
- *Thanks to the use of the latest LEDs with highly effective cooling management, a typical service life of > 100,000 hours is achieved. CONO-LED was especially developed for use in areas with 24-hour operation and high switching frequency*

NOTES:

- *Light source and control gear suitable for replacement by a professional.*
- *Versions with UGR < 19 available on request*
- *Tunable white and dim-to-warm LED available on request. We recommend using with a light-diffusing cover (prism, acrylic glass: satin finish, opal white, or matte)*
- *For dimming via switch please order the DALI version*

ACCESSORIES:

- *Concrete casting pot / installation housing for concrete, e. g. for reflector "160"*

TECHNISCHE DATEN:

- *Deckeneinbauleuchte*
- *LED AP/ LP1 > 100.000 h, LP2/LP3 > 80.000 h, MP > 50.000 h L80 B10*
- *Anschlusselement*
- *Konverter extern*
- *Anschluss max. 1,5 mm²*
- *IP20/II*
- *Reflektor Aluminium matt oder glänzend (Abstrahlwinkel siehe Tabelle)*
- *Weiß Feinstruktur*
- *Metall pulverbeschichtet*
- *Konverter 0/50/60 Hz (AC/DC), 100.000 h, extern zum Einlegen in die Zwischendecke, anschlussfertig verdrahtet, geeignet für Durchgangsverdrahtung*
- *Befestigung in der Zwischendecke mittels Kipphebeln*
- *Deckenstärke 2 - 25 mm*

OPTIONEN:

- *LED-Parameter (Lichtstrom, Farbwiedergabe, Farbtemperatur) nach Wahl*
- *Baugröße und Breite des Abdeckrings für Deckenausschnitt nach Wahl*
- *Konverter dimmbar (DALI, 1 - 10 V, via Funk/ EnOcean, Wireless via App -Bluetooth®/ Casambi™-, via Taster, via un:c Bus -IPv6-Netzwerk-, via Netzleitung -ready2mains™ -...)*
- *Notlichtfunktionen nach Wahl*
- *Art der Abdeckung nach Wahl*
- *Deckenring in RAL-Farbe nach Wahl*
- *Leuchte mit Abdeckung (z. B. Glas mattiert) in korrosionssicherer Bauweise für den Einsatz im Freien unter einem Vordach*
- *Lieferung inkl. Betoneingießtopf*

TECHNICAL DETAILS:

- *Recessed ceiling luminaire*
- *LED AP/ LP1 > 100,000 h, LP2/LP3 > 80,000 h, MP > 50,000 h L80 B10*
- *Connection element*
- *External converter*
- *Connection max. 1,5 mm²*
- *IP20/II*
- *Aluminium reflector, matte or shiny (for radiation angle, see table on following pages)*
- *Fine white structure*
- *Powder-coated metal*
- *Converter: 0/50/60 Hz (AC/DC; > 100,000 h) external for insertion in the suspended ceiling, ready-for-connection wiring, suitable for through wiring*
- *Attachment in the suspended ceiling by means of lever springs*
- *Ceiling thickness 2-25 mm*

OPTIONS:

- *LED parameters (luminous flux, colour reproduction, colour temperature) of your choice*
- *Your choice of size and width of the cover ring for the ceiling section*
- *Dimmable converter (DALI, 1-10 V, via wireless/EnOcean, wireless via app Bluetooth®/ Casambi™-, via switch, via un:c bus IPv6 network, via network cable -ready2mains™ -...)*
- *Your choice of emergency light functions*
- *Cover type of your choice*
- *Ceiling ring in RAL colour of your choice*
- *Luminaire with cover (e. g. matte glass) in corrosion-proof design for use outdoors under a canopy*
- *Supplied with concrete casting pot*

CONO-LED, Deckenring D 110 mm, Reflektor „70“

Var.	Abdeckung cover	Lichtstrom luminous flux				Einbautiefe installation depth (mm)	Leistung* wattage (W)	Gewicht weight (kg)	Abstrahlwinkel angle of radiation (°)	Deckenöffnung ceiling opening (mm)	Bestell-Nr. order number CRI > 80
		927 (lm)	830 (lm)	840 (lm)	927 - 965 (lm)						
CP	(offen)	400	470	490		75	3,7	0,4	30	90	1/4103.198._4100
CP	satiniert	360	430	450		75	3,7	0,5	45	90	1/4103.198.04100Kts
CP	Prisma	320	390	400		75	3,7	0,5	45	90	1/4103.198.S4100Kk
AP	(offen)	660	790	810	600	75	6,7	0,4	30	90	1/4103.198._4175
AP	satiniert	610	730	740	550	75	6,7	0,5	45	90	1/4103.198.04175Kts
AP	Prisma	540	650	660	490	75	6,7	0,5	45	90	1/4103.198.S4175Kk
LP1	(offen)	1370	1640	1680	1170	90	13,0	0,5	30	90	1/4152.198._4350
LP1	satiniert	1250	1500	1540	1070	90	13,0	0,6	45	90	1/4152.198.04350Kts
LP1	Prisma	1120	1340	1370	960	90	13,0	0,6	45	90	1/4152.198.S4350Kk
LP2	(offen)	1820	2180	2240	1610	90	19,0	0,5	30	90	1/4152.198._4500
LP2	satiniert	1670	1990	2050	1470	90	19,0	0,6	45	90	1/4152.198.04500Kts
LP2	Prisma	1490	1780	1830	1320	90	19,0	0,6	45	90	1/4152.198.S4500Kk
		iw90	ww	nw	cw190						Bestell-Nr.-zusätze

netto Lichtstromangaben und Leistung der Leuchte bei Umgebungstemperatur 25 °C

*tunable white CRI > 90, Leistung abweichend

net luminous flux and luminaire power at ambient temperature of 25 °C/ *Output of tunable white / *tunable white CRI >90 differs from these values

CONO-LED, Deckenring D 140 mm, Reflektor „95“

Var.	Abdeckung cover	Lichtstrom luminous flux				Einbautiefe installation depth (mm)	Leistung* wattage (W)	Gewicht weight (kg)	Abstrahlwinkel angle of radiation (°)	Deckenöffnung ceiling opening (mm)	Bestell-Nr. order number CRI > 80
		927 (lm)	830 (lm)	840 (lm)	927 - 965 (lm)						
CP	(offen)	400	470	490		75	3,7	0,5	40	120	1/4105.198._4100
CP	satiniert	360	430	450		75	3,7	0,6	45	120	1/4105.198._4100Kts
CP	Prisma	320	390	400		75	3,7	0,6	45	120	1/4105.198._4100Kk
AP	(offen)	660	790	810	600	75	6,7	0,5	40	120	1/4105.198._4175
AP	satiniert	610	730	740	550	75	6,7	0,6	45	120	1/4105.198._4175Kts
AP	Prisma	540	650	660	490	75	6,7	0,6	45	120	1/4105.198._4175Kk
LP1	(offen)	1370	1640	1680	1170	90	13,0	0,6	40	120	1/4154.198._4350
LP1	satiniert	1250	1500	1540	1070	90	13,0	0,7	45	120	1/4154.198.04350Kts
LP1	Prisma	1120	1340	1370	960	90	13,0	0,7	45	120	1/4154.198.S4350Kk
LP2	(offen)	1820	2180	2240	1610	90	19,0	0,6	40	120	1/4154.198._4500
LP2	satiniert	1670	1990	2050	1470	90	19,0	0,7	45	120	1/4154.198.04500Kts
LP2	Prisma	1490	1780	1830	1320	90	19,0	0,7	45	120	1/4154.198.S4500Kk
		iw90	ww	nw	cw190						Bestellnr.-zusätze

netto Lichtstromangaben und Leistung der Leuchte bei Umgebungstemperatur 25 °C

*tunable white CRI > 90, Leistung abweichend

net luminous flux and luminaire power at ambient temperature of 25 °C/ *Output of tunable white / *tunable white CRI >90 differs from these values

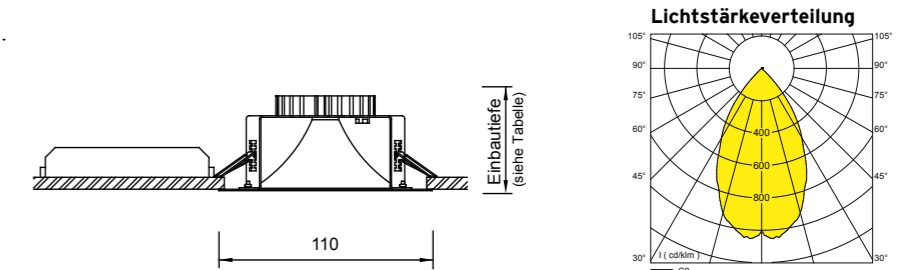

Bestellnummernzusätze:

- Konverter 50/60 Hz, Lichtstrom nicht einstellbar / _..._01
- Konverter mit stufenweise einstellbarem Lichtstrom (ca. 70 - 130 %) / _..._40
- Konverter dimmbar DALI / _..._05dd
- Konverter dimmbar Bluetooth®/Casambi™ / _..._05dW
- Konverter dimmbar 1 - 10 V / _..._05
- Konverter dimmbar Phase-cut / _..._05Ph
- LED DIM-TO-WARM, CRI > 90, DALI / _..._05ddtw90
- LED CRI > 90 / _..._90
- LED CRI > 95 / _..._95
- Tunable white LED (927 - 965, DALI DT8) / _..._05ddzcw190
- Reflektor Aluminium matt / _..._0_
- Reflektor Aluminium glänzend / _..._S_
- Korrosionssicher IP43, Glas mattiert, Konverter IP65 (LP1, LP3) / _..._A_GmIP43
- Korrosionssicher IP43, Glas mattiert, Konverter IP20 / _..._A_GmIP

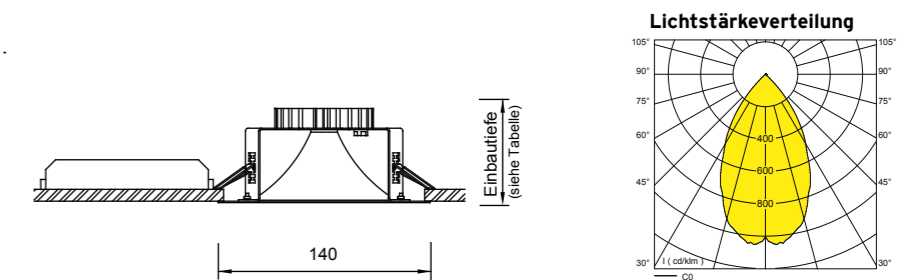

Order number codes:

- 50/60 Hz converter, luminous flux not adjustable / _..._01
- Converter with incrementally adjustable luminous flux (approx. 70-130 %) / _..._40
- DALI dimmable converter / _..._05dd
- Bluetooth®/Casambi™ dimmable converter / _..._05dW
- 1-10 V dimmable converter / _..._05
- Phase cut dimmable converter / _..._05Ph
- Dim-to-warm LED, CRI > 90, DALI / _..._05ddtw90
- LED CRI > 90 / _..._90
- LED CRI > 95 / _..._95
- Tunable white LED (927 - 965, DALI DT8) / _..._05ddzcw190
- Aluminium reflector, matte / _..._0_
- Aluminium reflector, shiny / _..._S_
- Corrosion-proof IP43, matte glass, Converter IP65 (LP1, LP3) / _..._A_GmIP43
- Corrosion-proof IP43, matte glass, Converter IP20 / _..._A_GmIP

CONO-LED, Deckenring, D 170 mm, Reflektor „120“

Var.	Abdeckung cover	Lichtstrom luminous flux				Einbautiefe installation depth (mm)	Leistung* wattage (W)	Gewicht weight (kg)	Abstrahlwinkel angle of radiation (°)	Deckenöffnung ceiling opening (mm)	Bestell-Nr. order number CRI > 80
		927 (lm)	830 (lm)	840 (lm)	927 - 965 (lm)						
AP	(offen)	700	830	850	630	80	6,7	0,6	40	150	1/3512.198._4175
AP	Diffusor	650	770	790	580	80	6,7	0,7	45	150	1/3512.198.S4175m
AP	satiniert	640	760	780	580	80	6,7	0,7	45	150	1/3512.198.04175Kts
AP	Prisma	600	720	730	540	80	6,7	0,7	50	150	1/3512.198.S4175Kk
LP1	(offen)	1430	1720	1760	1230	85	13,0	0,7	40	150	1/3455.198._4350
LP1	Diffusor	1330	1600	1640	1150	85	13,0	0,8	45	150	1/3455.198.S4350m
LP1	satiniert	1320	1580	1620	1130	85	13,0	0,8	45	150	1/3455.198.04350Kts
LP1	Prisma	1230	1480	1510	1060	85	13,0	0,8	50	150	1/3455.198.S4350Kk
LP2	(offen)	1910	2290	2350	1690	85	19,0	0,7	40	150	1/3455.198._4500
LP2	satiniert	1760	2100	2150	1550	85	19,0	0,8	45	150	1/3455.198.04500Kts
LP2	Prisma	1650	1970	2020	1450	85	19,0	0,8	50	150	1/3455.198.S4500Kk
LP3	(offen)	2580	3090	3170	2360	115	27,2	0,9	40	150	1/3679.198._4700
LP3	satiniert	2370	2840	2910	2170	115	27,2	1,0	45	150	1/3679.198.04700Kts
LP3	Prisma	2220	2660	2730	2030	115	27,2	1,0	50	150	1/3679.198.S4700Kk
MP	(offen)	4190	5020	5150	3580	135	39,1	1,1	57	150	1/3680.198._41050
MP	satiniert	3870	4630	4750	3310	135	39,1	1,2	60	150	1/3680.198.041050Kts
MP	Prisma	3640	4360	4470	3110	135	39,1	1,2	65	150	1/3680.198.S41050Kk
		iw90	ww	nw	cw190						Bestellnr.-zusätze

netto Lichtstromangaben und Leistung der Leuchte bei Umgebungstemperatur 25 °C

*tunable white CRI > 90, Leistung abweichend

net luminous flux and luminaire power at ambient temperature of 25 °C / *Output of tunable white / *tunable white CRI >90 differs from these values

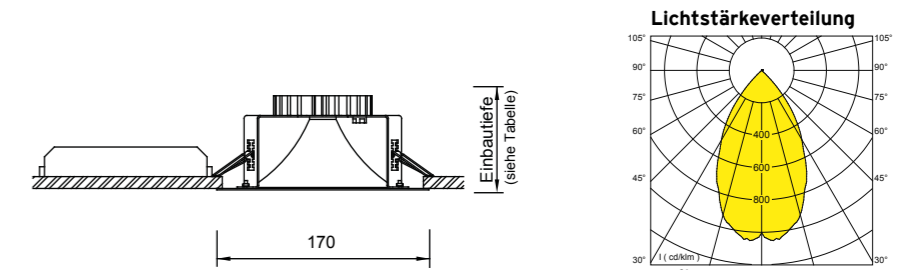

Bestellnummernzusätze:

- Konverter 50/60 Hz, Lichtstrom nicht einstellbar / _____.01
- Konverter mit stufenweise einstellbarem Lichtstrom (ca. 70 - 130 %) / _____.40
- Konverter dimmbar DALI / _____.05dd
- Konverter dimmbar Bluetooth®/Casambi™ / _____.05dW
- Konverter dimmbar 1 - 10 V / _____.05
- Konverter dimmbar Phase-cut / _____.05Ph
- LED DIM-TO-WARM, CRI > 90, DALI / _____.05ddtw90
- LED CRI > 90 / _____.90
- LED CRI > 95 / _____.95
- Tunable white LED (927 - 965, DALI DT8) / _____.05ddzcw190
- Reflektor Aluminium matt / _____.0_
- Reflektor Aluminium glänzend / _____.S_
- Korrosionssicher IP43, Glas mattiert, Konverter IP65 (LP1, LP3) / _____.A_GmIP43
- Korrosionssicher IP43, Glas mattiert, Konverter IP20 / _____.A_GmIP

CONO-LED, Deckenring, D 215 mm, Reflektor „160“

Var.	Abdeckung cover	Lichtstrom luminous flux				Einbautiefe installation depth (mm)	Leistung* wattage (W)	Gewicht weight (kg)	Abstrahlwinkel angle of radiation (°)	Deckenöffnung ceiling opening (mm)	Bestell-Nr. order number CRI > 80
		927 (lm)	830 (lm)	840 (lm)	927 - 965 (lm)						
AP	(offen)	700	830	850	630	85	6,7	0,7	40	190	1/3394.198._4175
AP	Diffusor	650	770	790	580	85	6,7	0,8	45	190	1/3394.198.S4175m
AP	satiniert	640	760	780	580	85	6,7	0,8	45	190	1/3394.198.04175Kts
AP	Prisma	600	720	730	540	85	6,7	0,8	50	190	1/3394.198.S4175Kk
LP1	(offen)	1430	1720	1760	1230	90	13,0	0,8	40	190	1/3260.198._4350
LP1	Diffusor	1330	1600	1640	1150	90	13,0	0,9	45	190	1/3260.198.S4350m
LP1	satiniert	1320	1580	1620	1130	90	13,0	0,9	45	190	1/3260.198.04350Kts
LP1	Prisma	1230	1480	1510	1060	90	13,0	0,9	50	190	1/3260.198.S4350Kk
LP2	(offen)	1910	2290	2350	1690	90	19,0	0,8	40	190	1/3260.198._4500
LP2	satiniert	1760	2100	2150	1550	90	19,0	0,9	45	190	1/3260.198.04500Kts
LP2	Prisma	1650	1970	2020	1450	90	19,0	0,9	50	190	1/3260.198.S4500Kk
LP3	(offen)	2580	3090	3170	2360	120	27,2	1,0	40	190	1/3429.198._4700
LP3	satiniert	2370	2840	2910	2170	120	27,2	1,1	45	190	1/3429.198.04700Kts
LP3	Prisma	2220	2660	2730	2030	120	27,2	1,1	50	190	1/3429.198.S4700Kk
MP	(offen)	4190	5020	5150	3580	140	39,1	1,2	57	190	1/3426.198._41050
MP	satiniert	3870	4630	4750	3310	140	39,1	1,3	60	190	1/3426.198.041050Kts
MP	Prisma	3640	4360	4470	3110	140	39,1	1,3	65	190	1/3426.198.S41050Kk
		iw90	ww	nw	cw190						Bestellnr.-zusätze

netto Lichtstromangaben und Leistung der Leuchte bei Umgebungstemperatur 25 °C

*tunable white CRI > 90, Leistung abweichend

net luminous flux and luminaire power at ambient temperature of 25 °C / *Output of tunable white / *tunable white CRI >90 differs from these values

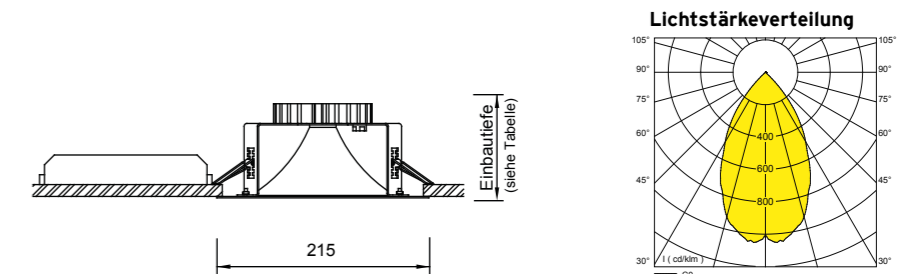

Order number codes:

- 50/60 Hz converter, luminous flux not adjustable / _____.01
- Converter with incrementally adjustable luminous flux (approx. 70-130 %) / _____.40
- DALI dimmable converter / _____.05dd
- Bluetooth®/Casambi™ dimmable converter / _____.05dW
- 1-10 V dimmable converter / _____.05
- Phase cut dimmable converter / _____.05Ph
- Dim-to-warm LED, CRI > 90, DALI / _____.05ddtw90
- LED CRI > 90 / _____.90
- LED CRI > 95 / _____.95
- Tunable white LED (927 - 965, DALI DT8) / _____.05ddzcw190
- Aluminium reflector, matte / _____.0_
- Aluminium reflector, shiny / _____.S_
- Corrosion-proof IP43, matte glass, Converter IP65 (LP1, LP3) / _____.A_GmIP43
- Corrosion-proof IP43, matte glass, Converter IP20 / _____.A_GmIP

CONO-LED, Deckenring, D 250 mm, Reflektor „195“

Var.	Abdeckung cover	Lichtstrom luminous flux				Einbautiefe installation depth (mm)	Leistung* wattage (W)	Gewicht weight (kg)	Abstrahlwinkel angle of radiation (°)	Deckenöffnung ceiling opening (mm)	Bestell-Nr. order number CRI > 80
		927 (lm)	830 (lm)	840 (lm)	927 - 965 (lm)						
AP	(offen)	700	830	850	630	95	6,7	0,8	55	230	1/3686.198._4175
AP	Diffusor	650	770	790	580	95	6,7	0,9	60	230	1/3686.198.S4175m
AP	satiniert	640	760	780	580	95	6,7	0,9	60	230	1/3686.198.04175Kts
AP	Prisma	600	720	730	540	95	6,7	0,9	65	230	1/3686.198.S4175Kk
LP1	(offen)	1430	1720	1760	1230	100	13,0	0,9	55	230	1/3574.198._4350
LP1	Diffusor	1330	1600	1640	1150	100	13,0	1,0	60	230	1/3574.198.S4350m
LP1	satiniert	1320	1580	1620	1130	100	13,0	1,0	60	230	1/3574.198.04350Kts
LP1	Prisma	1230	1480	1510	1060	100	13,0	1,0	65	230	1/3574.198.S4350Kk
LP2	(offen)	1910	2290	2350	1690	100	19,0	0,9	55	230	1/3574.198._4500
LP2	satiniert	1760	2100	2150	1550	100	19,0	1,0	60	230	1/3574.198.04500Kts
LP2	Prisma	1650	1970	2020	1450	100	19,0	1,0	65	230	1/3574.198.S4500Kk
LP3	(offen)	2580	3090	3170	2360	130	27,2	1,1	55	230	1/3427.198._4700
LP3	satiniert	2370	2840	2910	2170	130	27,2	1,2	60	230	1/3427.198.04700Kts
LP3	Prisma	2220	2660	2730	2030	130	27,2	1,2	65	230	1/3427.198.S4700Kk
MP	(offen)	4190	5020	5150	3580	150	39,1	1,3	67	230	1/3681.198._41050
MP	satiniert	3870	4630	4750	3310	150	39,1	1,4	70	230	1/3681.198.041050Kts
MP	Prisma	3640	4360	4470	3110	150	39,1	1,4	75	230	1/3681.198.S41050Kk
		iw90	ww	nw	cw190						Bestellnr.-zusätze

netto Lichtstromangaben und Leistung der Leuchte bei Umgebungstemperatur 25 °C

*tunable white CRI > 90, Leistung abweichend

net luminous flux and luminaire power at ambient temperature of 25 °C/ *Output of tunable white / *tunable white CRI >90 differs from these values

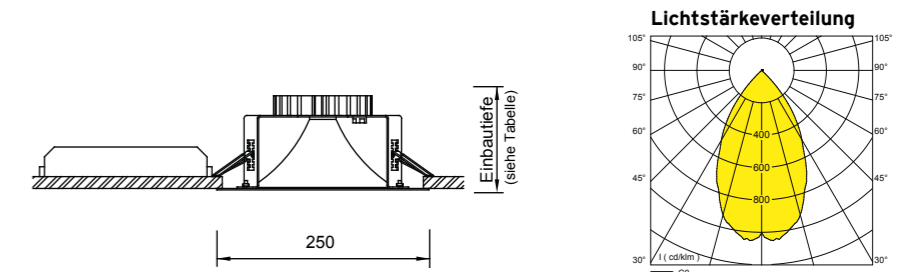

Bestellnummernzusätze:

- Konverter 50/60 Hz, Lichtstrom nicht einstellbar / _____.01
- Konverter mit stufenweise einstellbarem Lichtstrom (ca. 70 - 130 %) / _____.40
- Konverter dimmbar DALI / _____.05dd
- Konverter dimmbar Bluetooth®/Casambi™ / _____.05dW
- Konverter dimmbar 1 - 10 V / _____.05
- Konverter dimmbar Phase-cut / _____.05Ph
- LED DIM-TO-WARM, CRI > 90, DALI / _____.05ddtw90
- LED CRI > 90 / _____.90
- LED CRI > 95 / _____.95
- Tunable white LED (927 - 965, DALI DT8) / _____.05ddzcw190
- Reflektor Aluminium matt / _____.0_
- Reflektor Aluminium glänzend / _____.S_
- Korrosionssicher IP43, Glas mattiert, Konverter IP65 (LP1, LP3) / _____.A_GmIP43
- Korrosionssicher IP43, Glas mattiert, Konverter IP20 / _____.A_GmIP

CONO-LED, Deckenring, D 285 mm, Reflektor „230“

Var.	Abdeckung cover	Lichtstrom luminous flux				Einbautiefe installation depth (mm)	Leistung* wattage (W)	Gewicht weight (kg)	Abstrahlwinkel angle of radiation (°)	Deckenöffnung ceiling opening (mm)	Bestell-Nr. order number CRI > 80
		927 (lm)	830 (lm)	840 (lm)	927 - 965 (lm)						
AP	(offen)	700	830	850	630	105	6,7	0,9	55	260	1/3682.198._4175
AP	satiniert	640	760	780	580	105	6,7	1,0	60	260	1/3682.198.04175Kts
AP	Prisma	600	720	730	540	105	6,7	1,0	65	260	1/3682.198.S4175Kk
LP1	(offen)	1430	1720	1760	1230	110	13,0	1,0	55	260	1/3660.198._4350
LP1	satiniert	1320	1580	1620	1130	110	13,0	1,1	60	260	1/3660.198.04350Kts
LP1	Prisma	1230	1480	1510	1060	110	13,0	1,1	65	260	1/3660.198.S4350Kk
LP2	(offen)	1910	2290	2350	1690	110	19,0	1,0	55	260	1/3660.198._4500
LP2	satiniert	1760	2100	2150	1550	110	19,0	1,1	60	260	1/3660.198.04500Kts
LP2	Prisma	1650	1970	2020	1450	110	19,0	1,1	65	260	1/3660.198.S4500Kk
LP3	(offen)	2580	3090	3170	2360	140	27,2	1,2	55	260	1/3683.198._4700
LP3	satiniert	2370	2840	2910	2170	140	27,2	1,3	60	260	1/3683.198.04700Kts
LP3	Prisma	2220	2660	2730	2030	140	27,2	1,3	65	260	1/3683.198.S4700Kk
MP	(offen)	4190	5020	5150	3580	160	39,1	1,4	67	260	1/3684.198._41050
MP	satiniert	3870	4630	4750	3310	160	39,1	1,5	70	260	1/3684.198.041050
MP	Prisma	3640	4360	4470	3110	160	39,1	1,5	75	260	1/3684.198.S41050
		iw90	ww	nw	cw190						Bestellnr.-zusätze

netto Lichtstromangaben und Leistung der Leuchte bei Umgebungstemperatur 25 °C

*tunable white CRI > 90, Leistung abweichend

net luminous flux and luminaire power at ambient temperature of 25 °C/ *Output of tunable white / *tunable white CRI >90 differs from these values

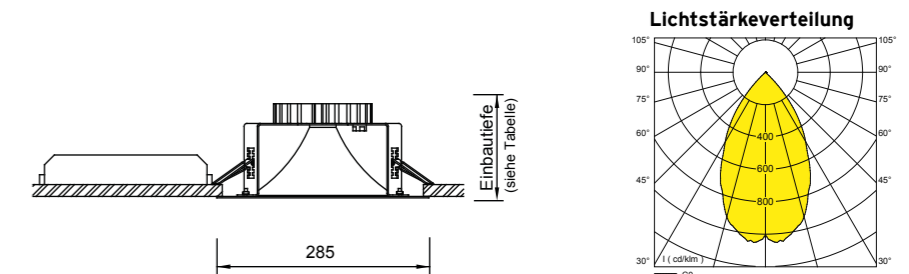

Order number codes:

- 50/60 Hz converter, luminous flux not adjustable / _____.01
- Converter with incrementally adjustable luminous flux (approx. 70-130 %) / _____.40
- DALI dimmable converter / _____.05dd
- Bluetooth®/Casambi™ dimmable converter / _____.05dW
- 1-10 V dimmable converter / _____.05
- Phase cut dimmable converter / _____.05Ph
- Dim-to-warm LED, CRI > 90, DALI / _____.05ddtw90
- LED CRI > 90 / _____.90
- LED CRI > 95 / _____.95
- Tunable white LED (927 - 965, DALI DT8) / _____.05ddzcw190
- Aluminium reflector, matte / _____.0_
- Aluminium reflector, shiny / _____.S_
- Corrosion-proof IP43, matte glass, Converter IP65 (LP1, LP3) / _____.A_GmIP43
- Corrosion-proof IP43, matte glass, Converter IP20 / _____.A_GmIP

CONO-LED ist aufgrund der variablen Baugröße als SANIERUNGSLEUCHE für den Ersatz herkömmlicher Downlights in bestehenden Beleuchtungsanlagen konzipiert.

Nennen Sie uns

- das vorhandene Leuchtenfabrikat oder die bisher eingesetzten Leuchtmittel,
- den vorhandenen Deckenausschnitt,
- die zur Verfügung stehende Einbautiefe und die Art und Materialstärke der Zwischendecke,

und wir bieten Ihnen die passende CONO-LED zum Austausch für die energetische Sanierung.

With its variable size, CONO-LED has been specifically designed as a RENOVATION LUMINAIRE for the replacement of conventional downlights in existing lighting systems.

Tell us

- *the existing light manufacturer or the bulbs used until now,*
- *the existing ceiling cut-out,*
- *the installation depth*
- *and the type and material thickness of the suspended ceiling*

and we will provide you with the right CONO-LED to use for energy-efficient renovations.



***SANIERUNGSLEUCHE LED**

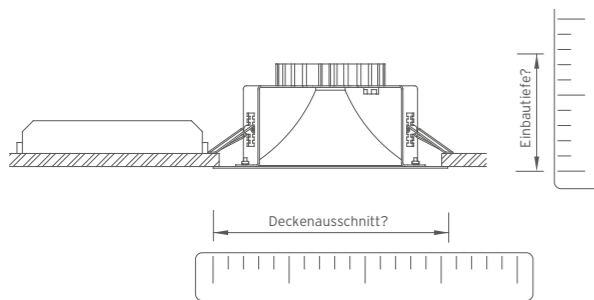
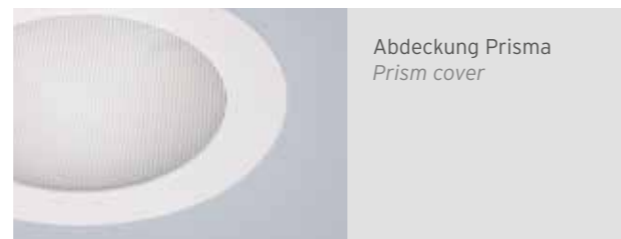
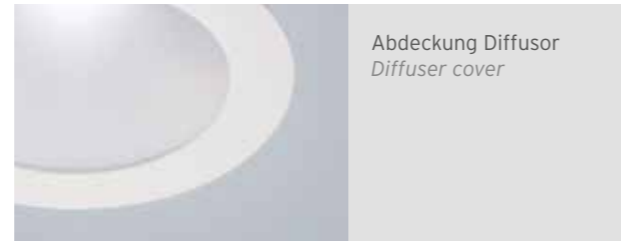

LEUCHTENBESCHREIBUNG:

- 6 Reflektorgößen adaptieren CONO-LED variabel und flexibel an bauseits vorhandene Deckenausschnitte im Bereich von 90 bis 300 mm
- Der Abstrahlwinkel der offenen Bauform (30° bis 75°) ist breit strahlend und gleichzeitig blendungsbegrenzt, Reflektorgeometrie für herausragende Entblendung (UGR < 15 bis < 25)
- CONO-LED ermöglicht eine schnelle, flexible und kostengünstige energetische Sanierung vorhandener Beleuchtungsanlagen mit hoher Energiekosteneinsparung, geringem Planungsaufwand und schnellem Montageablauf
- Durch den Einsatz modernster LEDs mit einem hocheffektiven Kühlmanagement wird eine typische Lebensdauer > 100.000 h erreicht. CONO-LED ist speziell für den Einsatz in Bereichen mit 24-Stunden-Betrieb und mit hoher Schalthäufigkeit entwickelt

HINWEISE:

- Lichtquelle und Betriebsgerät durch Fachkundige austauschbar
- Kühlmanagement für Umgebungstemperatur max. Ta 50 °C
- Lichtstrom- und Leistungsangaben +/- 10 %
- Varianten mit UGR < 19 auf Anfrage lieferbar
- Für Dimmung via Taster bitte Ausführung in DALI bestellen

LUMINAIRE DESCRIPTION:

- Six reflector sizes variably and flexibly adapt CONO-LED to the ceiling cut-outs available on site, ranging from 90 to 300 mm
- The wide beam angle of the open design (30°-75°) is simultaneously glare-reduced, reflector geometry ensures outstanding glare suppression (UGR < 15 - < 25)
- CONO-LED permits fast, flexible and affordable renovation of existing lighting systems with high energy cost savings, low planning expense and fast assembly.
- Thanks to the use of the latest LEDs with highly effective cooling management, a typical service life of > 100,000 hours is achieved. CONO-LED was especially developed for use in areas with 24-hour operation and high switching frequency

NOTES:

- Light source and control gear suitable for replacement by a professional.
- Cooling management for ambient temperature, max. temperature change: 50°C
- Luminous flux and power rating +/- 10 %
- Versions with UGR < 19 available on request
- For dimming via switch please order the DALI version

TECHNISCHE DATEN:

- Deckeinbauleuchte
- LED AP/ LP1 > 100.000 h, LP2/LP3 > 80.000 h, MP > 50.000 h L80 B10
- Anschlusselement
- Konverter extern
- Anschluss max. 1,5 mm²
- IP20/II
- Reflektor Aluminium matt, Abstrahlwinkel 40°
- Weiß Feinstruktur
- Metall pulverbeschichtet
- Konverter 0/50/60 Hz (AC/DC), 100.000 h, extern zum Einlegen in die Zwischendecke, anschlussfertig verdrahtet, geeignet für Durchgangsverdrahtung
- Befestigung in der Zwischendecke mittels Kipphebeln
- Deckenstärke 2 - 25 mm

OPTIONEN:

- LED-Parameter (Lichtstrom, Farbwiedergabe, Farbtemperatur) nach Wahl
- Baugröße und Breite des Abdeckrings für Deckenausschnitt nach Wahl
- Konverter dimmbar (DALI, 1 - 10 V, via Funk/EnOcean, Wireless via App -Bluetooth®/Casambi™-, via Taster, via un:c Bus -IPv6-Netzwerk-, via Netzleitung -ready2mains™ -...)
- Notlichtfunktionen nach Wahl
- Art der Abdeckung nach Wahl
- Deckenring in RAL-Farbe nach Wahl
- Leuchte mit Abdeckung (z. B. Glas mattiert) in korrosionssicherer Bauweise für den Einsatz im Freien unter einem Vordach

TECHNICAL DETAILS:

- Recessed ceiling luminaire
- LED AP/ LP1 > 100,000 h, LP2/LP3 > 80,000 h, MP > 50,000 h L80 B10
- Connection element
- External converter
- Connection max. 1.5 mm²
- IP20/II
- Matte aluminium reflector, radiation angle: 40°
- Fine white structure
- Powder-coated metal
- Converter: 0/50/60 Hz (AC/DC; > 100,000 h) external for insertion in the suspended ceiling, ready-for-connection wiring, suitable for through wiring
- Installation in the suspended ceiling by means of lever springs
- Ceiling thickness 2-25 mm

OPTIONS:

- LED parameters (luminous flux, colour reproduction, colour temperature) of your choice
- Your choice of size and width of the cover ring for the ceiling section
- Dimmable converter (DALI, 1-10 V, via wireless/EnOcean, wireless via app Bluetooth®/Casambi™-, via switch, via un:c bus IPv6 network, via network cable -ready2mains™ -...)
- Your choice of emergency light functions
- Your choice of cover type
- Ceiling ring in RAL colour as desired
- Luminaire with cover (e. g. matte glass) in corrosion-proof design for use outdoors under a canopy

Var.	Abdeckung cover	Lichtstrom luminous flux				Einbautiefe installation depth (mm)	Leistung* wattage (W)	Gewicht weight (kg)	Abstrahlwinkel angle of radiation (°)	Deckenöffnung ceiling opening (mm)
		927 (lm)	830 (lm)	840 (lm)	927-965 (lm)					
AP	(offen)	700	830	850	630	75-105	6,7	0,6-0,9	30-55	90 - 300
AP	Diffusor	650	770	790	580	75-105	6,7	0,7-1,0	45-60	90 - 300
AP	satiniert	640	760	780	580	75-105	6,7	0,7-1,0	45-60	90 - 300
AP	Prisma	600	720	730	540	75-105	6,7	0,7-1,0	50-65	90 - 300
LP1	(offen)	1430	1720	1760	1230	75-110	13,0	0,7-1,0	30-55	90 - 300
LP1	Diffusor	1330	1600	1640	1150	75-110	13,0	0,8-1,1	45-60	90 - 300
LP1	satiniert	1320	1580	1620	1130	75-110	13,0	0,8-1,1	45-60	90 - 300
LP1	Prisma	1230	1480	1510	1060	75-110	13,0	0,8-1,1	50-65	90 - 300
LP2	(offen)	1910	2290	2350	1690	75-110	19,0	0,7-1,0	40-55	90 - 300
LP2	satiniert	1760	2100	2150	1550	75-110	19,0	0,8-1,1	45-60	90 - 300
LP2	Prisma	1650	1970	2020	1450	75-110	19,0	0,8-1,1	50-65	90 - 300
LP3	(offen)	2580	3090	3170	2360	105-140	27,2	0,9-1,1	40-55	90 - 300
LP3	satiniert	2370	2840	2910	2170	105-140	27,2	1,0-1,3	45-60	90 - 300
LP3	Prisma	2220	2660	2730	2030	105-140	27,2	1,0-1,3	50-65	90 - 300
MP	(offen)	4190	5020	5150	3580	125-160	39,1	1,1-1,4	57 / 67	90 - 300
MP	satiniert	3870	4630	4750	3310	125-160	39,1	1,2-1,5	60 / 65	90 - 300
MP	Prisma	3640	4360	4470	3110	125-160	39,1	1,2-1,5	70 / 75	90 - 300
Bestellnr.-zusätze		iw90	ww	nw	cw190					

netto typ. Lichtstromangaben und Leistung für Leuchte: Umgebungstemp. 25 °C | *tunable white CRI > 90, Leistung abweichend
 net luminous flux and luminaire power at ambient temperature of 25 °C | *Output of tunable white / *tunable white CRI >90 differs from these values

Bestellnummernzusätze:

- Konverter 50/60 Hz, Lichtstrom nicht einstellbar /____.01
- Konverter mit stufenweise einstellbarem Lichtstrom (ca. 70-130 %) /____.40
- Konverter dimmbar DALI /____.05dd
- Konverter dimmbar Bluetooth®/Casambi™ /____.05dW
- Konverter dimmbar 1-10 V /____.05
- Konverter dimmbar Phase-cut /____.05Ph
- LED DIM-TO-WARM, CRI > 90, DALI /____.05ddtw90
- LED CRI > 90 /____.90
- LED CRI > 95 /____.95
- Tunable white LED (927 - 965, DALI DT8) /____.05ddzwcw190
- Reflektor Aluminium matt /____.0_
- Reflektor Aluminium glänzend /____.S_
- Korrosionssicher IP43, Glas mattiert, Konverter IP65 (LP1, LP3) /____.A_GmIP43
- Korrosionssicher IP43, Glas mattiert, Konverter IP20 /____.A_GmIP

Order number codes:

- Converter 50/60 Hz converter, luminous flux not adjustable /____.01
- Converter with incrementally adjustable luminous flux (approx. 70 - 130 %) /____.40
- DALI dimmable converter /____.05dd
- Bluetooth®/Casambi™ dimmable converter /____.05dW
- 1-10 V dimmable converter /____.05
- Phase-cut dimmable converter /____.05Ph
- Dim-to-warm LED, CRI > 90 DALI /____.05ddtw90
- LED CRI > 90 /____.90
- LED CRI > 95 /____.95
- Tunable white LED (927 - 965, DALI DT8) /____.05ddzwcw190
- Aluminium reflector, matte /____.0_
- Aluminium reflector, shiny /____.S_
- Corrosion-proof IP43, matte glass, Converter IP65 (LP1, LP3) /____.A_GmIP43
- Corrosion-proof IP43, matte glass, Converter IP20 /____.A_GmIP

***SQUARE-LED** **LED**

SQUARE-LED ist aufgrund der variablen Baugröße als quadratische SANIERUNGSLEUCHE für den Ersatz herkömmlicher Downlights in bestehenden Beleuchtungsanlagen konzipiert. Nennen Sie uns

- das vorhandene Leuchtenfabrikat oder die bisher eingesetzten Leuchtmittel
- den vorhandenen Deckenausschnitt
- die zur Verfügung stehende Einbautiefe und
- die Art und Materialstärke der Zwischendecke.

Wir bieten Ihnen die passende SQUARE-LED zum Austausch für die energetische Sanierung. Auf den nächsten Seiten finden Sie die kostengünstigen Standardgrößen im Überblick.

Thanks to its variable size, SQUARE-LED is perfect for use as a square RENOVATION LUMINAIRE to replace conventional downlights in existing lighting systems.

Tell us

- *the existing light manufacturer or the bulbs used until now,*
- *the existing ceiling section,*
- *the installation depth and the typ and thickness of the suspended ceiling.*

We can provide you with the right SQUARE-LED to use for energy-efficient renovations. On the following pages you will find an overview of the cost-effective standard sizes.





Abdeckung klar/ Clear cover



Abdeckung Diffusor
D diffuser cover



Abdeckung Acrylglas
satinert
Satin acrylic glass
cover



Abdeckung Prisma
Prism cover

Leuchte mit Diffusor: m

- Abstrahlwinkel des Reflektors bleibt erhalten
- Hochwertige und effiziente Abdeckung, die den Einblick in die Leuchte mindert
- Abdeckung erzeugt in den Leistungsstufen AP und LP1 blendungsfreie Leuchte für den Einsatz an Bildschirmarbeitsplätzen

Leuchte mit Acrylglas satinert: Kts

- Abstrahlwinkel des Reflektors wird aufgelöst unter Beibehaltung einer blendungsbegrenzten Abstrahlcharakteristik („flood“)
- Hochwertige und effiziente Abdeckung, die den Einblick in die Leuchte mindert

Leuchte mit Prisma (Acrylglas transparent): Kk

- Abstrahlwinkel des Reflektors wird aufgelöst unter Beibehaltung einer blendungsbegrenzten Abstrahlcharakteristik („flood“)
- Hochwertige und effiziente Abdeckung, die den Einblick in die Leuchte mindert

Leuchte mit Acrylglas transparent: Kt

- Abstrahlwinkel des Reflektors bleibt erhalten
- Abdeckung für spezielle Anwendungen (z. B. Decken mit Entlüftung)

Leuchte mit Glas mattiert: Gm

- Abstrahlwinkel des Reflektors wird aufgelöst („flood“)
- UV-beständige Abdeckung für den Einsatz im Freien/ unter einem Vordach in Kombination mit korrosionssicherer Bauweise

Leuchte mit Acrylglas opalweiß: Kp

- Abstrahlwinkel des Reflektors wird aufgelöst („flood“)
- Abdeckung mit sehr breit strahlender Abstrahlcharakteristik für eine hohe Gleichmäßigkeit der Beleuchtungsstärke

Luminaire with diffuser: m

- *Radiation angle of the reflector is preserved*
- *Efficient, high-quality cover, which reduces the view into the luminaire*
- *Cover produces glare-free illumination for use at workstations with monitors at power levels AP and LP1*

Luminaire with acrylic glass satin finish: Kts

- *Radiation angle of the reflector is adjusted, glare limitation is retained ("flood")*
- *Efficient, high-quality cover, which reduces the view into the luminaire*

Luminaire with prism (transparent acrylic glass): Kk

- *Radiation angle of the reflector is adjusted, glare limitation is retained ("flood")*
- *Efficient, high-quality cover, which reduces the view into the luminaire*

Luminaire with transparent acrylic glass: Kt

- *Radiation angle of the reflector is preserved*
- *Cover for special applications (e. g. ceilings with ventilation)*

Luminaire with matte glass: Gm

- *Radiation angle of the reflector is adjusted ("flood")*
- *UV-resistant cover for use outdoors/ under a canopy in combination with corrosion-proof construction*

Luminaire with opal white acrylic glass: Kp

- *Radiation angle of the reflector is adjusted ("flood")*
- *Cover produces very wide beam for high level of homogeneity in the illumination intensity.*

LEUCHTENBESCHREIBUNG:

- Reflektorgeometrie für sehr gute Entblendung (UGR < 19 bis < 29)
- Die Leuchte kann dank ihres modularen Aufbaus anforderungsspezifisch konfiguriert werden
- SQUARE-LED bietet zahlreiche wählbare Kombinationen aus: LED-Parameter (Lichtstrom, Farbtemperatur und Farbwiedergabe), Konverter mit Notlichtfunktion oder in dimmbarer Ausführung, Reflektor mit Abstrahlwinkel nach Wahl und Abdeckung nach Wahl
- Die vielen Kombinationen ermöglichen eine einfache, schnelle und somit optimale Anpassung der Leuchte bei der Projektplanung und -umsetzung an Kundenwünsche oder technisch bedingte Vorgaben
- Durch den Einsatz modernster LEDs mit einem hoch-effektiven Kühlmanagement wird eine typische Lebensdauer bis > 100.000 h erreicht

HINWEISE:

- Lichtquelle und Betriebsgerät durch Fachkundige austauschbar
- Varianten mit UGR < 19 auf Anfrage lieferbar
- Für Tunable white LED und dim-to-warm empfehlen wir den Einsatz einer lichtstreuenden Abdeckung (Prisma, Acrylglas satinert oder opalweiß oder Glas mattiert)
- Für Dimmung via Taster bitte Ausführung in DALI bestellen
- Weitere Baugrößen sind auf Anfrage lieferbar

LUMINAIRE DESCRIPTION:

- *Reflector geometry ensures very good glare suppression (UGR < 19 - < 29)*
- *Thanks to its modular design, the luminaire can be configured to specific requirements*
- *SQUARE-LED provides numerous optional combinations: LED parameters (luminous flux, colour temperature and colour rendering), converter with emergency light function or in dimmable configuration, reflector with radiation angle as desired and cover as desired*
- *The many combinations permit fast, easy and optimal adjustment of the luminaire to customer wishes or technical requirements during project planning and implementation*
- *Thanks to the use of the latest LEDs with highly effective cooling management, a typical service life of up to > 100,000 h is achieved*

NOTES:

- *Light source and control gear suitable for replacement by a professional.*
- *Versions with UGR < 19 available on request*
- *Tunable white and dim-to-warm LED available on request. We recommend using with a light-diffusing cover (prism, acrylic glass: satin finish, opal white, or matte)*
- *For dimming via push button, please order the DALI model*
- *Other sizes are available on request*

TECHNISCHE DATEN:

- Deckeneinbauleuchte
- LED AP/ LP1 > 100.000 h, LP2/LP3 > 80.000 h, MP > 50.000 h L80 B10
- Anschlusselement
- Konverter extern
- Anschluss max. 1,5 mm²
- IP20/II
- Reflektor Aluminium matt, Abstrahlwinkel 2x 17° bis 2x 35°
- Weiß Feinstruktur
- Metall pulverbeschichtet
- Konverter 0/50/60 Hz (AC/DC, > 100.000 h), extern zum Einlegen in die Zwischendecke, anschlussfertig verdrahtet, geeignet für Durchgangsverdrahtung
- Befestigung in der Zwischendecke mittels Kipphebelfeder
- Deckenstärke 2 - 25 mm

ZUBEHÖR:

- Einbaugehäuse für Betondecke

TECHNICAL DETAILS:

- *Recessed ceiling luminaire*
- *LED AP/ LP1 > 100,000 h, LP2/LP3 > 80,000 h, MP > 50,000 h L80 B10*
- *Connection element*
- *External converter*
- *Connection max. 1.5 mm²*
- *IP20/II*
- *Aluminium reflector, matte radiation angle: 2* 17° - 2* 35°*
- *Fine white structure*
- *Powder-coated metal*
- *Converter: 0/50/60 Hz (AC/DC; > 100,000 h) external for insertion in the suspended ceiling, ready-for-connection wiring*
- *Installation in the suspended ceiling by means of lever springs*
- *Ceiling thickness 2-25 mm*

ACCESSORIES:

- *Installation housing for concrete ceiling*

OPTIONEN:

- LED-Parameter (Lichtstrom, Farbwiedergabe, Farbtemperatur) nach Wahl
- Baugröße und Breite des Abdeckrings für Deckenausschnitt nach Wahl
- Konverter dimmbar (DALI, 1 - 10 V, via Funk/ Enocean, Wireless via App Bluetooth®/Casambi™-, via Taster, via un:c Bus, IPv6-Netzwerk-, via Netzleitung -ready2mains™...)
- Notlichtfunktionen nach Wahl
- Art der Abdeckung nach Wahl
- Deckenring in RAL-Farbe nach Wahl
- Leuchte mit Abdeckung (z. B. Glas mattiert) in korrosionssicherer Bauweise für den Einsatz im Freien unter einem Vordach
- Lieferung inkl. Betonein-gießtopf

OPTIONS:

- *LED parameters (luminous flux, colour reproduction, colour temperature) of your choice*
- *Your choice of size and width of the cover ring for the ceiling section*
- *Dimmable converter (DALI, 1-10 V, via wireless/EnOcean, wireless via app -Bluetooth®/ Casambi™-, via switch, via un:c bus IPv6 network, via network cable -ready2mains™...)*
- *Your choice of emergency light functions*
- *Your choice of cover type*
- *Ceiling ring in RAL colour of your choice*
- *Luminaire with cover (e. g. matte glass) in corrosion-proof design for use outdoors under a canopy*
- *Supplied with concrete casting pot*

SQUARE-LED K1 (125x 125 mm), Reflektor „94“

		Lichtstrom luminous flux				Einbautiefe installation depth (mm)	Leistung* wattage (W)	Gewicht weight (kg)	Abstrahlwinkel angle of radiation (°)		Deckenöffnung ceiling opening (mm)	Bestell-Nr. order number CRI > 80
		927 (lm)	830 (lm)	840 (lm)	927-965 (lm)							
AP	(offen)	740	880	900	670	70	6,7	0,5	2x17	2x30	116 x 116	1/3420.198.04175
AP	Diffusor	690	820	840	620	70	6,7	0,6		2x22	116 x 116	1/3420.198.04175m
AP	satiniert	670	800	820	610	70	6,7	0,6		2x25	116 x 116	1/3420.198.04175Kts
AP	Prisma	670	800	820	610	70	6,7	0,6		2x25	116 x 116	1/3420.198.04175Kk
LP1	(offen)	1490	1780	1820	1300	75	13,0	0,6	2x17	2x30	116 x 116	1/3151.198.04350
LP1	satiniert	1360	1620	1660	1190	75	13,0	0,7		2x25	116 x 116	1/3151.198.04350Kts
LP1	Prisma	1360	1620	1660	1190	75	13,0	0,7		2x25	116 x 116	1/3151.198.04350Kk
LP2	(offen)	2020	2420	2480	1790	75	19,0	0,6	2x17	2x30	116 x 116	1/3151.198.04500
LP2	satiniert	1850	2210	2260	1630	75	19,0	0,7		2x25	116 x 116	1/3151.198.04500Kts
LP2	Prisma	1850	2210	2260	1630	75	19,0	0,7		2x25	116 x 116	1/3151.198.04500Kk
LP3	(offen)	2730	3270	3360	2500	105	27,2	0,8	2x17	2x30	116 x 116	1/3189.198.04700
LP3	satiniert	2490	2980	3060	2280	105	27,2	0,9		2x25	116 x 116	1/3189.198.04700Kts
LP3	Prisma	2490	2980	3060	2280	105	27,2	0,9		2x25	116 x 116	1/3189.198.04700Kk
MP	(offen)	4190	5020	5150	3580	125	40,1	1,0	2x17	2x30	116 x 116	1/3421.198.041050
MP	satiniert	3820	4580	4690	3270	125	40,1	1,1		2x25	116 x 116	1/3421.198.041050Kts
MP	Prisma	3820	4580	4690	3270	125	40,1	1,1		2x25	116 x 116	1/3421.198.041050Kk
		iw90	ww	nw	cw190							Bestellnr.-zusätze

netto Lichtstromangaben und Leistung der Leuchte bei Umgebungstemperatur 25 °C | *Leistung für tunable white abweichend
net luminous flux and luminaire power at ambient temperature of 25 °C/ *Output of tunable white differs from these values

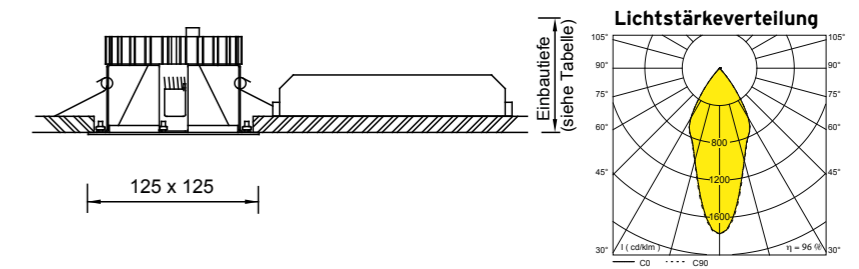

Bestellnummernzusätze:

- Konverter 50/60 Hz, Lichtstrom nicht einstellbar / _____.01
- Konverter mit stufenweise einstellbarem Lichtstrom (ca. 70 - 130 %) / _____.40
- Konverter DALI / _____.05dd
- Konverter dimmbar Bluetooth®/Casambi™ / _____.05dW
- Konverter 1 - 10 V / _____.05
- Konverter Phase-cut / _____.05Ph
- LED DIM-TO-WARM, CRI > 90, DALI / _____.05ddtw90
- LED CRI > 90 / _____.90
- LED CRI > 95 / _____.95
- Tunable white LED (927-965, DALI DT8) / _____.05ddzwcw190
- Leuchte korrosionssicher IP43, Abdeckung Glas mattiert, Konverter IP65 (LP1, LP3) / _____.A_GmIP43
- Leuchte korrosionssicher IP43, Abdeckung Glas mattiert, Konverter IP20 / _____.A_GmIP

SQUARE-LED K2 (155x 155 mm), Reflektor „120“

		Lichtstrom luminous flux				Einbautiefe installation depth (mm)	Leistung* wattage (W)	Gewicht weight (kg)	Abstrahlwinkel angle of radiation (°)		Deckenöffnung ceiling opening (mm)	Bestell-Nr. order number CRI > 80
		927 (lm)	830 (lm)	840 (lm)	927-965 (lm)							
AP	(offen)	740	880	900	670	80	6,7	0,6	2x34		140 x 140	1/3422.198.04175
AP	Diffusor	690	820	840	620	80	6,7	0,7		2x22	140 x 140	1/3422.198.04175m
AP	satiniert	670	800	820	610	80	6,7	0,7		2x25	140 x 140	1/3422.198.04175Kts
AP	Prisma	670	800	820	610	80	6,7	0,7		2x25	140 x 140	1/3422.198.04175Kk
LP1	(offen)	1490	1780	1820	1300	85	13,0	0,7	2x34		140 x 140	1/3339.198.04350
LP1	satiniert	1360	1620	1660	1190	85	13,0	0,8		2x25	140 x 140	1/3339.198.04350Kts
LP1	Prisma	1360	1620	1660	1190	85	13,0	0,8		2x25	140 x 140	1/3339.198.04350Kk
LP2	(offen)	2020	2420	2480	1790	85	19,0	0,7	2x34		140 x 140	1/3339.198.04500
LP2	satiniert	1850	2210	2260	1630	85	19,0	0,8		2x25	140 x 140	1/3339.198.04500Kts
LP2	Prisma	1850	2210	2260	1630	85	19,0	0,8		2x25	140 x 140	1/3339.198.04500Kk
LP3	(offen)	2730	3270	3360	2500	115	27,2	0,9	2x34		140 x 140	1/3431.198.04700
LP3	satiniert	2490	2980	3060	2280	115	27,2	1,0		2x25	140 x 140	1/3431.198.04700Kts
LP3	Prisma	2490	2980	3060	2280	115	27,2	1,0		2x25	140 x 140	1/3431.198.04700Kk
MP	(offen)	4190	5020	5150	3580	135	40,1	1,1	2x34		140 x 140	1/3423.198.041050
MP	satiniert	3820	4580	4690	3270	135	40,1	1,2		2x25	140 x 140	1/3423.198.041050Kts
MP	Prisma	3820	4580	4690	3270	135	40,1	1,2		2x25	140 x 140	1/3423.198.041050Kk
		iw90	ww	nw	cw190							Bestellnr.-zusätze

netto Lichtstromangaben und Leistung der Leuchte bei Umgebungstemperatur 25 °C | *Leistung für tunable white abweichend
net luminous flux and luminaire power at ambient temperature of 25 °C/ *Output of tunable white differs from these values

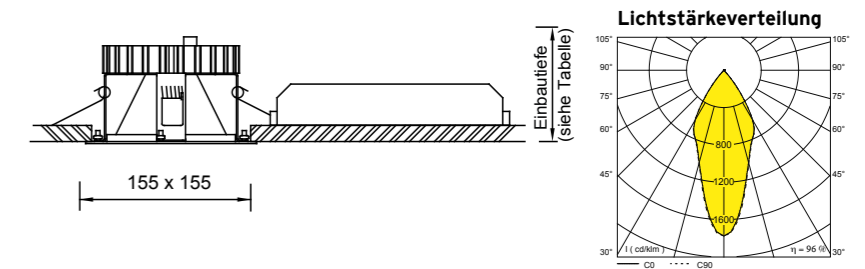

Order number codes:

- 50/60 Hz converter, luminous flux not adjustable / _____.01
- Converter with incrementally adjustable luminous flux (approx. 70-130 %) / _____.40
- DALI converter / _____.05dd
- Bluetooth®/Casambi™ dimmable converter / _____.05dW
- 1 - 10 V dimmable converter / _____.05
- Phase-cut converter / _____.05Ph
- Dim-to-warm LED, CRI > 90, DALI / _____.05ddtw90
- LED CRI > 90 / _____.90
- LED CRI > 95 / _____.95
- Tunable white LED (927 - 965, DALI DT8) / _____.05ddzwcw190
- IP43 corrosion-proof luminaire,, matte glass cover, IP65 converter (LP1, LP3) / _____.A_GmIP43
- IP43 corrosion-proof luminaire, matte glass cover, IP20 converter / _____.A_GmIP

SQUARE-LED K3 (195x 195 mm), Reflektor „160“

		Lichtstrom luminous flux				Einbautiefe installation depth (mm)	Leistung* wattage (W)	Gewicht weight (kg)	Abstrahlwinkel angle of radiation (°)	Deckenöffnung ceiling opening (mm)	Bestell-Nr. order number CRI > 80
		927 (lm)	830 (lm)	840 (lm)	927-965 (lm)						
AP	(offen)	740	880	900	670	90	6,7	0,7	2x35	180 x 180	1/3720.198.04175
AP	satiniert	670	800	820	610	90	6,7	0,8	2x31	180 x 180	1/3720.198.04175Kts
AP	Prisma	670	800	820	610	90	6,7	0,8	2x30	180 x 180	1/3720.198.04175Kk
LP1	(offen)	1360	1780	1820	1300	95	13,0	0,8	2x35	180 x 180	1/3689.198.04350
LP1	satiniert	1490	1620	1660	1190	95	13,0	0,9	2x31	180 x 180	1/3689.198.04350Kts
LP1	Prisma	1360	1620	1660	1190	95	13,0	0,9	2x30	180 x 180	1/3689.198.04350Kk
LP2	(offen)	1850	2210	2480	1790	95	19,0	0,8	2x35	180 x 180	1/3689.198.04500
LP2	satiniert	2020	2420	2260	1630	95	19,0	0,9	2x31	180 x 180	1/3689.198.04500Kts
LP2	Prisma	1850	2210	2260	1630	95	19,0	0,9	2x30	180 x 180	1/3689.198.04500Kk
LP3	(offen)	2490	2980	3360	2500	125	27,2	1,0	2x35	180 x 180	1/3721.198.04700
LP3	satiniert	2730	3270	3060	2280	125	27,2	1,1	2x31	180 x 180	1/3721.198.04700Kts
LP3	Prisma	2490	2980	3060	2280	125	27,2	1,1	2x30	180 x 180	1/3721.198.04700Kk
MP	(offen)	3820	4580	5150	3580	145	40,1	1,2	Anfrage	180 x 180	1/3722.198.041050
MP	satiniert	4190	5020	4690	3270	145	40,1	1,3	Anfrage	180 x 180	1/3722.198.041050Kts
MP	Prisma	3820	4580	4690	3270	145	40,1	1,3	Anfrage	180 x 180	1/3722.198.041050Kk
		iw90	ww	nw	cw190						

netto Lichtstromangaben und Leistung der Leuchte bei Umgebungstemperatur 25 °C | *Leistung für tunable white abweichend
net luminous flux and luminaire power at ambient temperature of 25 °C/ *Output of tunable white differs from these values

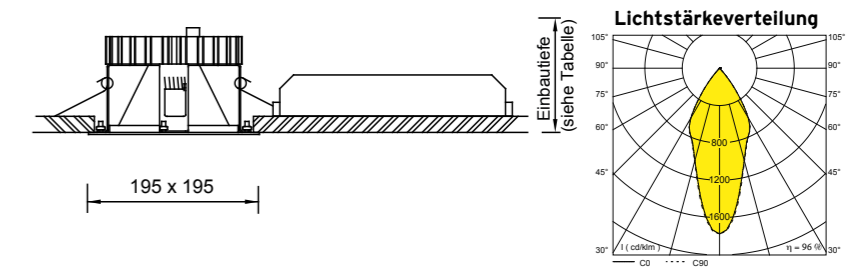

Bestellnummernzusätze:

- Konverter 50/60 Hz, Lichtstrom nicht einstellbar / _____.01
- Konverter mit stufenweise einstellbarem Lichtstrom (ca. 70 - 130 %) / _____.40
- Konverter DALI / _____.05dd
- Konverter dimmbar Bluetooth®/Casambi™ / _____.05dW
- Konverter 1 - 10 V / _____.05
- Konverter Phase-cut / _____.05Ph
- LED DIM-TO-WARM, CRI > 90, DALI / _____.05ddtw90
- LED CRI > 90 / _____.90
- LED CRI > 95 / _____.95
- Tunable white LED (927-965, DALI DT8) / _____.05ddzcw190
- Leuchte korrosionssicher IP43, Abdeckung Glas mattiert, Konverter IP65 (LP1, LP3) / _____.A_GmIP43
- Leuchte korrosionssicher IP43, Abdeckung Glas mattiert, Konverter IP20 / _____.A_GmIP

SQUARE-LED K4 (230x 230 mm), Reflektor „195“

		Lichtstrom luminous flux				Einbautiefe installation depth (mm)	Leistung* wattage (W)	Gewicht weight (kg)	Abstrahlwinkel angle of radiation (°)	Deckenöffnung ceiling opening (mm)	Bestell-Nr. order number CRI > 80
		927 (lm)	830 (lm)	840 (lm)	927-965 (lm)						
AP	(offen)	740	880	900	670	105	6,7	0,8	2x39	220 x 220	1/3725.198.04175
AP	satiniert	670	800	820	610	105	6,7	0,9	2x35	220 x 220	1/3725.198.04175Kts
AP	Prisma	670	800	820	610	105	6,7	0,9	2x34	220 x 220	1/3725.198.04175Kk
LP1	(offen)	1490	1780	1820	1300	110	13,0	0,9	2x39	220 x 220	1/3726.198.04350
LP1	satiniert	1360	1620	1660	1190	110	13,0	1,0	2x35	220 x 220	1/3726.198.04350Kts
LP1	Prisma	1360	1620	1660	1190	110	13,0	1,0	2x34	220 x 220	1/3726.198.04350Kk
LP2	(offen)	2020	2420	2480	1790	110	19,0	0,9	2x39	220 x 220	1/3726.198.04500
LP2	satiniert	1850	2210	2260	1630	110	19,0	1,0	2x35	220 x 220	1/3726.198.04500Kts
LP2	Prisma	1850	2210	2260	1630	110	19,0	1,0	2x34	220 x 220	1/3726.198.04500Kk
LP3	(offen)	2730	3270	3360	2500	140	27,2	1,1	2x39	220 x 220	1/3727.198.04700
LP3	satiniert	2490	2980	3060	2280	140	27,2	1,2	2x35	220 x 220	1/3727.198.04700Kts
LP3	Prisma	2490	2980	3060	2280	140	27,2	1,2	2x34	220 x 220	1/3727.198.04700Kk
MP	(offen)	4190	5020	5150	3580	160	40,1	1,3	Anfrage	220 x 220	1/3728.198.041050
MP	satiniert	3820	4580	4690	3270	160	40,1	1,4	Anfrage	220 x 220	1/3728.198.041050Kts
MP	Prisma	3820	4580	4690	3270	160	40,1	1,4	Anfrage	220 x 220	1/3728.198.041050Kk
		iw90	ww	nw	cw190						Bestellnr.-zusätze

netto Lichtstromangaben und Leistung der Leuchte bei Umgebungstemperatur 25 °C | *Leistung für tunable white abweichend
net luminous flux and luminaire power at ambient temperature of 25 °C/ *Output of tunable white differs from these values

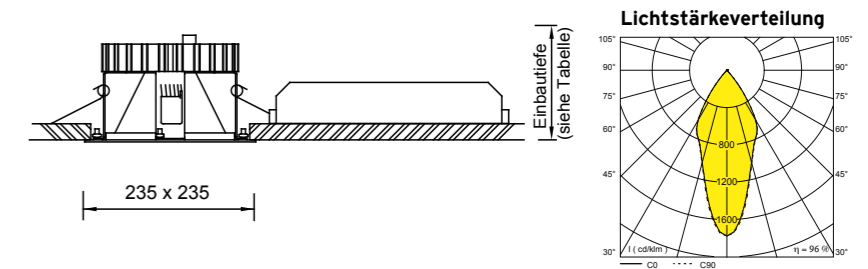

Order number codes:

- 50/60 Hz converter, luminous flux not adjustable / _____.01
- Converter with incrementally adjustable luminous flux (approx. 70-130 %) / _____.40
- DALI converter / _____.05dd
- Bluetooth®/Casambi™ dimmable converter / _____.05dW
- 1 - 10 V dimmable converter / _____.05
- Phase-cut converter / _____.05Ph
- Dim-to-warm LED, CRI > 90, DALI / _____.05ddtw90
- LED CRI > 90 / _____.90
- LED CRI > 95 / _____.95
- Tunable white LED (927 - 965, DALI DT8) / _____.05ddzcw190
- IP43 corrosion-proof luminaire,, matte glass cover, IP65 converter (LP1, LP3) / _____.A_GmIP43
- IP43 corrosion-proof luminaire, matte glass cover, IP20 converter / _____.A_GmIP

Schön, funktionell und langlebig - SANSIJO MINI E-Leuchten setzen diese Attribute in einen leuchtenden Beweis um. Die mattierte Glasoberfläche streut das Licht, und der Zylinder bündelt es gleichzeitig in Richtung Nutzebende

Beautiful, functional and durable - SANSIJO MINI E luminaires are a shining example of all these qualities. The frosted glass surface scatters light, while the cylinder simultaneously focuses it towards where it is needed.



*SANSIJO MINI E **LED**



Lichtstrom luminous flux				Leistung wattage (W)	Gewicht weight (kg)	Decken- öffnung ceiling opening (mm)	Einbautiefe installation depth (mm)	Bestell-Nr. order number
927 (lm)	830 (lm)	840 (lm)	927-965 (lm)					
965	1243	1279	auf Anfrage	10,4	1,0	110	65	1/3327.198.04350
iw90	ww	nw	cw190					BestellNr.-zusätze

netto Lichtstromangaben und Leistung der Leuchte bei Umgebungstemperatur 25 °C
net luminous flux and luminaire power at ambient temperature of 25 °C

Bestellnummernzusätze:

- LED CRI > 90 / ____90
- Konverter dimmbar DALI / ____05dd
- Konverter dimmbar Bluetooth®/Casambi™ / ____05dW
- Konverter dimmbar 1-10 V / ____05
- Notlicht-Überwachung (CEAG, INOTEC, Gessler, Kaufel, ...) / ____2x
- Notlicht-Umschaltweiche AC/DC / ____2c
- RAL- Farbe nach Wahl / ____Fx

Order number codes:

- LED CRI > 90 / ____90
- DALI dimmable converter / ____05dd
- Bluetooth®/Casambi™ dimmable converter / ____05dW
- 1-10 V dimmable converter / ____05
- Emergency lighting monitoring (CEAG, INOTEC, Gessler, Kaufel, ...) / ____2x
- Emergency light switch point AC/DC / ____2c
- RAL colour as desired / ____Fx

LEUCHTENBESCHREIBUNG:

- Die mattierte Glasoberfläche streut das Licht, und der Zylinder bündelt es gleichzeitig in Richtung Nutzebende
- Die LED-Parameter (wie Farbtemperatur, Lichtstrom etc.) können nach Bedarf projektbezogen modifiziert werden
- Hocheffiziente Leuchte mit sehr hohem Leuchtenwirkungsgrad

HINWEISE:

- Lichtquelle und Betriebsgerät durch Fachkundige austauschbar
- Für Dimmung via Taster bitte Ausführung in DALI bestellen

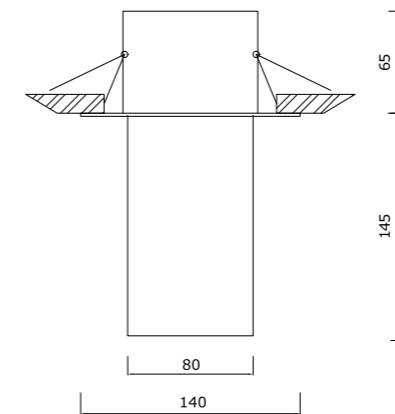

LUMINAIRE DESCRIPTION:

- The frosted glass surface scatters light while the cylinder simultaneously focuses it towards where it's needed
- The LED parameters (e.g. colour temperature, luminous flux, etc.) can be modified as required for individual projects
- Highly effective luminaire with very high light output ratio

NOTES:

- Light source and control gear suitable for replacement by a professional.
- For dimming via push button, please order the "DALI dimmable converter"

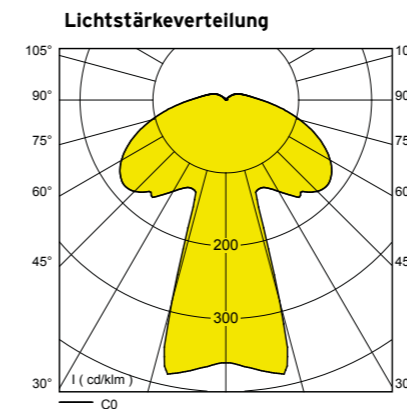

TECHNISCHE DATEN:

- Deckeneinbauleuchte
- LED > 50.000 h L70 B50
- Steckkontakt
- Konverter extern
- Anschluss max. 1,5 mm²
- IP20/II
- Glas mattiert
- Weiß
- Metall pulverbeschichtet
- Konverter 0/50/60 Hz (AC/DC), 100.000 h extern, anschlussfertig verdrahtet mit integrierter Zugentlastung primär + sekundär zum Einlegen in die Zwischendecke, geeignet für Durchgangsverdrahtung
- Befestigung der Leuchte mittels Kipphebeln
- Deckenstärke 2-30 mm

OPTIONEN:

- LED-Parameter (Lichtstrom, Farbwiedergabe, Farbtemperatur) nach Wahl
- Konverter dimmbar (DALI, 1-10 V, via Funk/EnOcean, Wireless via App -Bluetooth®/Casambi™-, via Taster, via un:c Bus/IPv6-Netzwerk, via Netzleitung/-ready2mains™ -...)
- Notlichtfunktionen nach Wahl
- Leuchte in korrosions-sicherer Bauweise für den Einsatz im Freien unter einem Vordach
- Deckenring in RAL-Farbe nach Wahl, verchromt oder Edelstahl
- Gestaltungsvariante mit Glaszylinder nach Wahl
- Bauform für Betoneingießtopf
- Variante mit elektrischem Steckverbinder für Schnellmontage
- Bauform für schräge Decken

TECHNICAL DETAILS:

- Recessed ceiling luminaire
- LED > 50,000 h L70 B50
- Plug-in contact
- External converter
- Connection max. 1.5 mm²
- IP20/II
- Frosted glass
- White
- Powder-coated metal
- Converter: 0/50/60Hz (AC/DC), 100,000 h, external, ready-for-connection wiring with integrated primary and secondary cable relief for insertion in the suspended ceiling, suitable for feed-through wiring
- Luminaire attached by means of lever springs
- Ceiling thickness 2-30 mm

OPTIONS:

- LED parameters (luminous flux, colour reproduction, colour temperature) as desired
- Dimmable converter (DALI, 1-10 V, via wireless/EnOcean, wireless via app Bluetooth®/Casambi™-, via switch, via un:c bus IPv6 network, via network cable -ready2mains™ -...)
- Your choice of emergency light functions
- Luminaires with corrosion-proof design for outdoor use under a canopy
- Ceiling ring in RAL colour of your choice, chrome-plated or stainless steel
- Available with glass cylinder in your choice of design
- Version suitable for use with concrete casting pot
- Version with electrical plug connector for quick installation
- Version designed for use with sloped concrete

* **SANSIJO DOWN** **LED**

Die SANSIJO DOWN ist aufgrund des satinierten Acrylglaszylinders eine Besonderheit in der Familie der Deckeneinbauleuchten. Dieser ist nicht nur im Design sehr ansprechend, sondern er reduziert dazu noch den Einblick und damit die Blendung der Leuchte, streut das Licht zur Decke hin und fokussiert den Lichtaustrittswinkel.

The SANSIJO DOWN is a particular highlight in the range of recessed ceiling luminaires thanks to the acrylic glass cylinder with satin finish. This is not only very attractive in design, but also reduces the view inside, and as a result, the glare of the luminaire, diffuses the light towards the ceiling and focuses the emission angle.



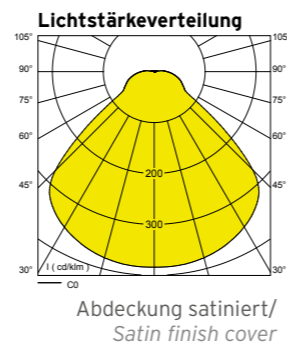
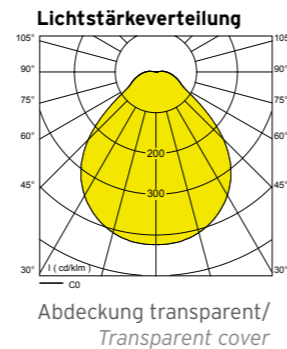

LEUCHTENBESCHREIBUNG:

- 2 Varianten als Abdeckung der LED im Zylinder lieferbar:
 - fokussierend (Acrylglas transparent)
 - lichtstreuend (Acrylglas satiniert)
- LED mit CRI > 90 oder > 95 optional verfügbar

HINWEISE:

- Lichtquelle und Betriebsgerät durch Fachkundige austauschbar
- Für Dimmung via Taster bitte Ausführung in DALI bestellen

TECHNISCHE DATEN:

- Deckeneinbauleuchte
- LED P1 > 100.000 h, P2 > 80.000 h, P3 > 50.000 h L80 B10
- Anschlusselement
- Konverter extern
- Anschluss max. 1,5 mm²
- IP20/II
- Acrylglas satiniert
- Weiß Feinstruktur
- Metall pulverbeschichtet
- LED mit satiniert Abdeckung
- Konverter 0/50/60 Hz (AC/DC), 100.000 h, extern zum Einlegen in die Zwischen- decke, anschlussfertig verdrahtet, geeignet für Durchgangsverdrahtung
- Befestigung in der Zwischendecke mittels

- Kipphebel Federn
- Deckenstärke 2 - 25 mm

OPTIONEN:

- LED-Parameter (Lichtstrom, Farbwiedergabe, Farbtemperatur) nach Wahl
- Baugröße nach Wahl
- Konverter dimmbar (DALI, 1 - 10 V, via Funk/ EnOcean, Wireless via App -Bluetooth®/ Casambi™-, via Taster, via un:c-Bus-IPv6-Netzwerk, via Netzleitung -ready2mains™...)
- Notlichtfunktionen nach Wahl
- LED mit transparenter Abdeckung (für höhere Fokussierung des Abstrahlwinkels)

LUMINAIRE DESCRIPTION:

- Two versions available as cover of the LED in the cylinder:
 - focussing (transparent acrylic glass)
 - light-diffusing (acrylic glass, satin finish)
- LEDs with CRI > 90 or > 95 are optionally available

TECHNICAL DETAILS:

- Recessed ceiling luminaire
- LED P1 > 100,000 h, P2 > 80,000 h, P3 > 50,000 h L80 B10
- Connection element
- External converter
- Connection max. 1.5 mm²
- IP20/II
- Acrylic glass, satin finish
- Fine white structure
- Powder-coated metal
- LED with satin-finish cover
- Converter: 0/50/60 Hz (AC/DC), 100,000 h, external for insertion in the suspended ceiling, wired ready-for-connection, suitable for feed-through wiring
- Sub-ceiling installation with lever springs

- Ceiling thickness 2-25 mm

OPTIONS:

- LED parameters (luminous flux, colour reproduction, colour temperature) of your choice
- Size of your choice
- Dimmable converter (DALI, 1-10 V, via wireless/EnOcean, wireless via app Bluetooth®/ Casambi™-, via switch, via un:c bus IPv6 network, via network cable -ready2mains™ -...)
- Your choice of emergency light functions
- LED with transparent cover (for greater focusing of the radiation angle)

Var.	Lichtstrom luminous flux								Leistung wattage (W)	Gewicht weight (kg)	Deckenöffnung ceiling opening (mm)	Einbautiefe installation depth (mm) max.	Bestell-Nr. order number
	927 (lm) Abdeckung satiniert satin-finish cover	927 (lm) Abdeckung transparent transparent cover	830 (lm) Abdeckung satiniert satin-finish cover	830 (lm) Abdeckung transparent transparent cover	840 (lm) Abdeckung satiniert satin-finish cover	840 (lm) Abdeckung transparent transparent cover	927-965 (lm) Abdeckung satiniert satin-finish cover	927-965 (lm) Abdeckung transparent transparent cover					
P1	745	785	891	938	914	962	673	709	7,0	1,0	80	80	1/3435.198_4175
P2	1017	1071	1217	1281	1248	1314	924	973	10,0	1,0	80	80	1/3435.198_4250
P3	1437	1513	1719	1810	1762	1856	1280	1348	13,8	1,0	80	80	1/3435.198_4350
	04iw90	S4iw90	04ww	S4ww	04nw	S4nw	cw190	cw190					Bestellnr.-zusätze

netto Lichtstromangaben und Leistung der Leuchte bei Umgebungstemperatur 25 °C | *Leistung für tunable white abweichend
net luminous flux and luminaire power at ambient temperature of 25 °C/ *Output of tunable white differs from these values

Bestellnummernzusätze:

- Abdeckung Acrylglas satiniert /_..._0_
- Abdeckung Acrylglas transparent /_..._S_
- Konverter dimmbar DALI /_..._05dd
- Konverter dimmbar Bluetooth®/ Casambi™ /_..._05dW
- Konverter dimmbar 1 - 10 V /_..._05
- LED CRI > 90 /_..._90
- LED CRI > 95 /_..._95
- Tunable white LED (927 - 965, DALI DT8) /_..._05ddzcw190
- Notlicht-Überwachung (CEAG, INOTEC, Gessler, Kaufel, ...) /_..._2x
- Notlicht-Umschaltweiche AC/DC /_..._2c

Order number codes:

- Acrylic glass cover, satin finish /_..._0_
- Transparent acrylic glass cover /_..._S_
- Dimmable converter /_..._05dd
- Bluetooth®/Casambi™ dimmable converter /_..._05dW
- 1-10 V dimmable converter /_..._05
- LED CRI > 90 /_..._90
- LED CRI > 95 /_..._95
- Tunable white LED (927 - 965, DALI DT8) /_..._05ddzcw190
- Emergency lighting monitoring (CEAG, INOTEC, Gessler, Kaufel, ...) /_..._2x
- Emergency light switch point AC/DC /_..._2c

NOTES:

- Light source and control gear suitable for replacement by a professional.
- For dimming via push button, please order the "DALI dimmable converter"

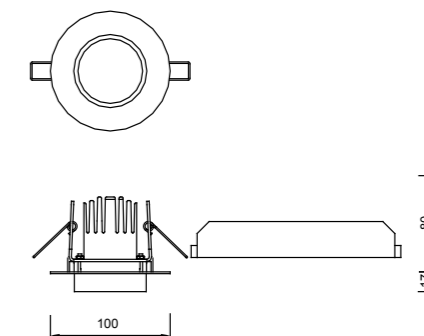

Die LED mit einem Handgriff austauschen, ohne die Leuchte auszubauen?

Mit der REVIS können Endnutzer nun auch die professionelle COB-LED-Technologie ohne Retrofit-Charakter verwenden und diese trotzdem selbst auswechseln. Das Twist-&-Lock-System ermöglicht es, auch ohne spezielle Fachkenntnisse, das LED-Leuchtmittel einfach aus der Fassung zu entnehmen und wieder einzusetzen. Diese Leuchte leistet somit ihren Beitrag zu einem klimaneutralen und ressourcenschonenden Wirtschaften (Circular-Economy). Der modulare Aufbau der Leuchte ermöglicht eine verbesserte Wiederverwendbarkeit, Nachhaltigkeit und Reparaturfreundlichkeit.

Want to replace the LED in one easy step without removing the luminaire?

With the REVIS, end users can now also use professional COB LED technology without a retrofit nature and still replace the LEDs themselves. The Twist & Lock system makes it easy to remove the LED bulb from the lamp holder and reinsert it, even without special expertise. This luminaire thus makes a contribution to a climate-neutral and resource-saving economy (circular economy). The modular design of the luminaire supports better re-use, simple retrofitting and easy repair.



***REVIS-LED D145 LED**

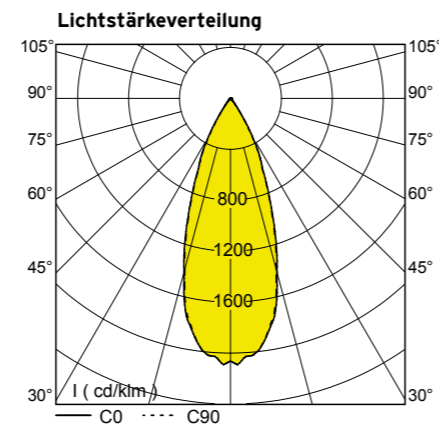
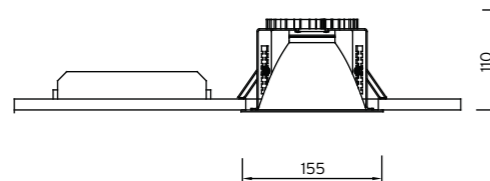

LEUCHTENBESCHREIBUNG:

- Twist-&-Lock-System für einfachen Leuchtmittelwechsel in der Einbausituation durch den Endnutzer
- Standardisierte Fassung (GH36d) und modularer Leuchtenaufbau, Kühlmanagement für hohe LED-Lebensdauer (bis > 100.000 h L80 B10)
- Für alle Varianten gilt: UGR < 19 für den Einsatz an Bildschirmarbeitsplätzen geeignet

LUMINAIRE DESCRIPTION:

- Twist & Lock system for easy bulb replacement in the installation situation by the end user
- Standardised lamp holder (GH36d) and modular luminaire design, cooling management for long LED life (up to > 100,000 h L80 B10)
- applies to all versions: UGR < 19 suitable for use at workstations with monitors

Bestellnummernzusätze:

- LED CRI > 90 /.....xx90
- LED CRI > 95 /.....xx95
- LED-Lichtstrom nach Wahl /.....xx
- Ersatzleuchtmittel, Fassung GH36d-4, LED 927 8/0000.112.00iw90
- Ersatzleuchtmittel, Fassung GH36d-4, LED 830/840 8/0000.112.00ww/nw
- Abdeckscheibe satiniert für Reflektor (Abstrahlwinkel nach Wahl: 16°, 38°, 52°) /.....16s/38s/52s
- Abdeckscheibe transparent für Reflektor (Abstrahlwinkel nach Wahl: 16°, 38°, 52°), Wirkungsgrad 95% /.....16t/38t/52t
- Reflektor Abstrahlwinkel nach Wahl (16°, 38°, 52°) /.....16/38/52
- Konverter (Lieferung ohne Konverter), Preisminderung /.....00
- Konverter 50/60 Hz (AC), 50.000 h, Preisminderung /.....01
- Konverter (Standard) 0 / 50 / 60 Hz (AC/DC) 100.000 h, geeignet für Notlichtbetrieb /.....04
- Konverter dimmbar DALI /.....05dd
- Konverter dimmbar Bluetooth® (Casambi™) /.....05dW
- Konverter corridorfunction, Programmierung nach Wahl /.....05ddc
- Notlicht-Akku 1 - 3h, 1,5 - 3,5W, automatischer Selbsttest /.....02_sTr_
- Notlicht-Überwachung (CEAG, Inotec, Gessler, Kaufel, ...) /.....2x
- Notlicht-Umschaltweiche (AC/DC) /.....2c
- Farbe weiß Feinstruktur (Standard) /.....
- RAL-Farbe nach Wahl /.....Fx

Order number codes:

- LED CRI > 90 /.....xx90
- LED CRI > 95 /.....xx95
- LED luminous flux of your choice /.....xx
- LED replacement illuminant, socket GH36d-4, LED 927 8/0000.112.00iw90
- LED replacement illuminant (complete incl. holder), 830/840 8/0000.112.00ww/nw
- Cover disc satined for reflector (radiation angle of your choice: 16°, 38°, 52°) /.....16s/38s/52s
- over disc transparent for reflector (radiation angle of your choice: 16°, 38°, 52°), efficiency 95% /.....16t/38t/52t
- reflector (radiation angle of your choice: 16°, 38°, 52°) /.....16/38/52
- Converter (delivery without converter), price reduction /.....00
- converter 50/60 Hz (AC), 50,000 h, price reduction /.....01
- Converter (standard) 0 / 50 / 60 Hz (AC/DC), 100,000 h, suitable for emergency lighting operation /.....04
- DALI dimmable converter /.....05dd
- Bluetooth® (Casambi™) dimmable converter /.....05dW
- Converter corridor function, programming as desired /.....05ddc
- Emergency battery 1h - 3h, 1,5 - 3,5W, automatic self-test /.....02_sTr_
- Emergency lighting monitoring (CEAG, INOTEC, Gessler, Kaufel, ...) /.....2x
- Emergency light point switch (AC/DC) /.....2c
- Fine white structure (standard) /.....
- RAL colour as desired /.....Fx

D (mm)	Var.	Lichtstrom luminous flux						Abstrahlwinkel offen/satiniert open/satined angle of radiation (°)			Leistung Downlight wattage Downlight (W)	Gewicht weight (kg)	Einbautiefe max. installati- on depth max. (mm)	Deckenöffnung D ceiling opening (mm)	Bestellnummer order number
		offen open 927 (lm)	satiniert satined 927 (lm)	offen open 830 (lm)	satiniert satined 830 (lm)	offen open 840 (lm)	satiniert satined 840 (lm)	16	38	52					
145	LP1	1363	1299	1706	1626	1765	1682	16	38	52	12,9	0,9	110	135	1/4541.111.04350___
145	LP2	1836	1750	2348	2237	2429	2315	16	38	52	18,9	0,9	110	135	1/4541.111.04500___
145	LP3	2482	2365	3199	3048	3311	3155	16	38	52	27,3	1,1	120	135	1/4541.111.04700___
		iw90	iw90_s	ww	ww_s	nw	nw_s	16	38	52					Bestellnr.-zusätze

netto Lichtstromangaben für Reflektor 45° und Leuchte bei Umgebungstemperatur 25°C

TECHNISCHE DATEN:

- Deckeneinbauleuchte
- LED
- LP1: >100.000 h L80 B10
- LP2/LP3: >80.000 h L80 B10
- Fassung GH36d-4/5
- Konverter nicht dimmbar 0 / 50 / 60 Hz (AC/DC), 100.000 h, extern zum Einlegen in die Zwischendecke, anschlussfertig verdrahtet, für Durchgangsverdrahtung geeignet
- Anschluss max. 2/3 * 1,5 mm²
- IP20/II
- Reflektor silber anodisiert, Abstrahlwinkel nach Wahl (Standard 16°, 38°, 52°)
- Weiß Feinstruktur
- Metall pulverbeschichtet
- Befestigung der Leuchte in der Zwischendecke mittels Kiphebelfedern, Deckenstärke 2-25 mm

OPTIONEN:

- LED-Parameter (Lichtstrom, Farbwiedergabe, Farbtemperatur) nach Wahl
- Konverter dimmbar (DALI, 1-10 V, via Funk/EnOcean, Wireless via App Bluetooth®/Casambi™, via Taster, via un:c-Bus-IPV6-Netzwerk, via Netzleitung ready2mains™-...)
- Notlichtfunktionen nach Wahl
- Reflektor mit Abstrahlwinkel nach Wahl
- Deckenring in RAL-Farbe nach Wahl
- Reflektor mit Abdeckung (satiniert oder transparent)

TECHNICAL DETAILS:

- Recessed ceiling luminaire
- LED
- LP1: >100,000 h L80 B10
- LP2/LP3: >80,000 h L80 B10
- socket GH36d-4/5
- Converter not dimmable 0 / 50 / 60 Hz (AC/DC), 100,000 h, external for installation in the suspended ceiling, ready-for-connection through wiring, suitable for feed-through wiring
- Connection max. 2/3 * 1.5 mm²
- IP20/II
- Reflector silver, anodised, Radiation angle can be chosen by user (standard 16°, 38°, 52°)
- Fine white structure
- Powder-coated metal
- Installation in the suspended ceiling by means of lever springs, Ceiling thickness 2-25 mm

OPTIONS:

- LED parameters (luminous flux, colour reproduction, colour temperature) as desired
- Dimmable converter (DALI, 1-10 V, via wireless/EnOcean, wireless via app Bluetooth®/Casambi™, via switch, via un:c bus IPV6 network, via network cable -ready2mains™ -...),
- your choice of emergency light functions
- Reflector with Radiation angle of your choice
- Ceiling ring in RAL colour of your choice
- Reflector with cover (satined or transparent)

HINWEISE:

- Lichtquelle durch Endnutzer und Betriebsgerät durch Fachkundige austauschbar
- Für Dimmung via Taster bitte Konverter „dimmbare DALI“ bestellen
- Alle Typen: UGR < 19 (für 70/50/20, 4H-8H)
- Die satinierte Abdeckung ist werkzeuglos am Reflektor rastend befestigt. Der Abstrahlwinkel bleibt damit näherungsweise gleich (wie bei der offenen Bauform)

ZUBEHÖR:

- Abdeckung Acrylglas satiniert oder transparent

NOTES:

- Light source and control gear suitable for replacement by a professional.
- For dimming via push button, please order the "DALI dimmable converter"
- for all versions: UGR < 19 (for 70/50/20, 4H-8H)
- The satin cover is attached to the reflector without tools. The angle of radiation remains approximately the same (as with the open version)

ACCESORIES:

- Acrylic glass cover, satin finish or transparent

Anleitung zum Wechsel des LED-Leuchtmittels

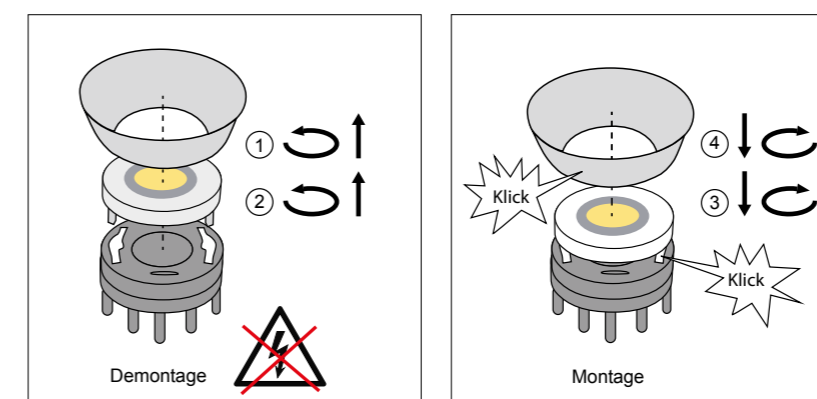

K-LEX PAGO SPOT ist für die Verwendung in Contour rasterdecken mit den Größen 30 mm und 40 mm konzipiert. Die Leuchte kann dabei äußerst simpel, in frei wählbarer Anordnung und Anzahl von oben in die Decke eingesteckt werden. Ausgeschaltet ist sie in der UK-Rasterdecke nahezu unsichtbar, eingeschaltet wirkt ihr Licht wie ein nächtlicher Sternenhimmel.

K-LEX PAGO SPOT is designed for use in Contour grid ceilings with the sizes 30 mm and 40 mm. The luminaire can be plugged into the ceiling from above very easily, in any arrangement and number. When switched off, it is almost invisible in the grid ceiling substructure; when switched on, its light looks like a starry night sky.



*K-LEX PAGO SPOT LED



LEUCHTENBESCHREIBUNG:

- Leuchte ist sowohl für die Allgemein- als auch für Notbeleuchtung einsetzbar
- Gehäuse für Raster 30x30x30 und 40x40x30 lieferbar
- Optik einfach manuell revisionierbar für nachträgliche Änderung des Abstrahlwinkels
- Lebenszeitangabe LED

TECHNISCHE DATEN:

- Deckeneinbauleuchte
- LED > 50.000 h L80 B10
- Anschlusselement
- Konverter extern
- IP20/ II
- Kabel sekundär 2x0,34 mm² L 1 m
- Abstrahlwinkel nach Wahl (Standard 74°, 44°, 24x44°)
- Farbe nach Wahl
- Kunststoff (Gehäuse), Metall schwarz eloxiert (Kühlkörper)
- Installation durch Einstecken der Leuchte in Contour raster Module 30 oder 40 (Deckenhöhe 30 mm, Raster 30x30 oder 40x40 mm), Einbautiefe < 65 mm

OPTIONEN:

- LED-Parameter (Lichtstrom, Farbwiedergabe, Farbtemperatur, RGBW) nach Wahl
- Optik mit Abstrahlwinkel 36°, 23° und 16° alternativ auf Anfrage lieferbar
- Konverter dimmbar (DALI, 1-10 V, via Funk/EnOcean, Wireless via App Bluetooth®/Casambi™, via Taster, via un:c-Bus-IPV6-Netzwerk, via Netzleitung ready2mains™...)
- Notlichtfunktionen nach Wahl
- RAL-Farbe nach Wahl (Gehäuse)

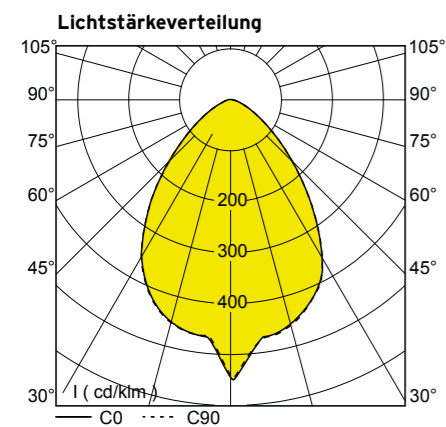

Abstrahlwinkel 74°/
angle of radiation 74°

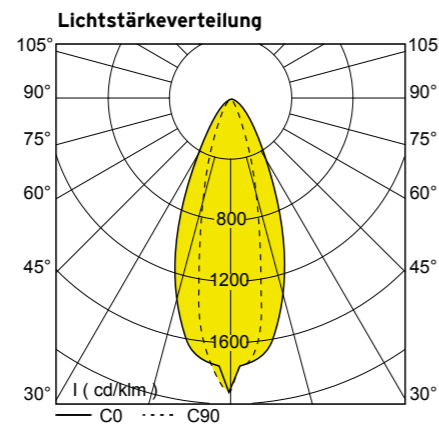

Abstrahlwinkel 24 x 44°/
angle of radiation 24 x 44°

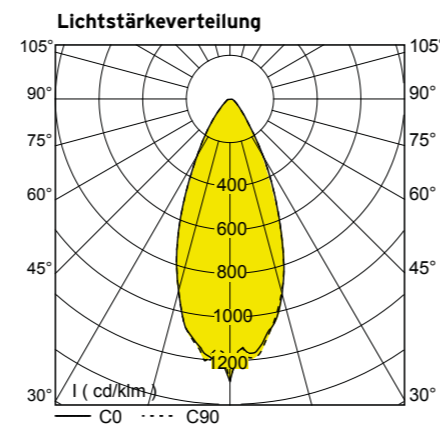

Abstrahlwinkel 44°/
angle of radiation 44°

LUMINAIRE DESCRIPTION:

- Luminaire can be used for both general and emergency lighting
- Housing for grid 30 x 30 x 30 and 40 x 40 x 30 available
- Optics can be easily revised manually for a subsequent change of beam angle
- LED lifetime indication

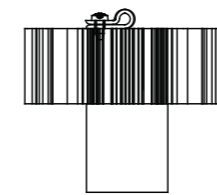
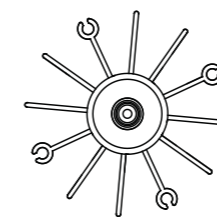

D (30/40 mm)

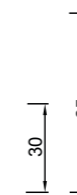

30
65

TECHNICAL DETAILS:

- Recessed ceiling luminaire
- LED > 50,000 h L80 B10
- Connection element
- External converter
- IP20/ II
- Cable secondary 2x0.34 mm² L 1 m
- angle of radiation of your choice (standard 74°, 44°, 24 x 44°)
- colour of your choice
- plastic (housing), Black anodized metal (heat sink)
- Installation by plugging the luminaire into Contour grid modules 30 or 40 (ceiling height 30 mm, grid 30x30 or 40x40 mm), Installation depth < 65 mm

OPTIONS:

- LED parameters (luminous flux, colour reproduction, colour temperature, RGBW) as desired
- Optic with radiation angle 36°, 23° und 16°
- alternatively available on request
- Dimmable converter (DALI, 1-10 V, via wireless/EnOcean, wireless via app Bluetooth®/Casambi™, via switch, via un:c bus IPV6 network, via network cable -ready2mains™ -...), your choice of emergency light functions
- RAL colour as desired (housing)

Lichtstrom luminous flux			Abstrahlwinkel (°) angle of radiation (°)			Leistung wattage (W)	Gewicht weight (kg)	Einbau- tiefe (mm)	Bestell-Nr. order number
927 (lm)	830 (lm)	840 (lm)	74	44	24 x 44				
auf Anfrage	865	902	74	44	24 x 44	9	0,1	< 65	1/4282.198.00700__
iw90	ww	nw	74s	44	2444				Bestellnr.-zusätze

netto Lichtstromangaben und Leistung der Leuchte bei Umgebungstemperatur 25 °C
net luminous flux and luminaire power at ambient temperature of 25 °C

Konverter:

Konverter (mA/W)	Leuchten- anzahl	primär	DC- Level (%)	Zuleitung L (m) Standard	Zuleitung max. L (m)	Gewicht weight (kg)	Bestell-Nr. order number
700/10	1	AC	---	1	2	0,1	8/4282.198.0170010Ze
700/10	1	AC/DC	100	1	2	0,1	8/4282.198.0470025Ze
700/10	1	DALI	100 (0,1-100)	1	2	0,1	8/4282.198.05dd70010Ze
700/25	2	AC/DC	50	1	1	0,1	8/4282.298.0470025Ze
700/25	2	DALI	15 (1-100)	1	1	0,1	8/4282.298.05dd70025Ze
700/25	2	Bluetooth®	15 (1-100)	1	1	0,1	8/4282.298.05dW70025Ze

Bestellnummernzusätze:

- LED CRI > 90 /_____90
(Mindestbestellmenge 400 Stück)
- Abstrahlwinkel 74°/44°/24 x 44° /_____xx
- Gehäuse D 30 mm für Raster /_____R30
30 x 30 x 30 mm
- Gehäuse D 40 mm für Raster /_____R40
40 x 40 x 30 mm
- Gehäuse Farbe nach Wahl /_____Fx
- Gehäuse schwarz /_____F3
- Gehäuse weiß /_____F
- Konverter corridorfunction, /_____05ddc
Programmierung nach Wahl
- Notlicht-Akku 1 h/3 h; 1,5 W/2,5 W/3,5W, automatischer Selbsttest /_____02_sTr_
- Notlicht-Überwachung /_____2x
(CEAG, Inotec, Gessler, Kaufel, ...)
- Notlicht-Umschaltweiche (AC/DC) /_____2c

Order number codes:

- LED CRI > 90 (Minimum order quantity 400 pieces) /_____90
- angle of radiation /_____xx
74°/44°/24 x 44°
- Housing D 30 mm for grid /_____R30
30 x 30 x 30 mm
- Housing D 40 mm for grid /_____R40
40 x 40 x 30 mm
- Housing colour of your choice /_____Fx
- Black Housing /_____F3
- White Housing /_____F
- converter corridorfunction, /_____05ddc
programming of your choice
- Emergency battery 1 h/3 h; 1,5 W/2,5 W/3,5W, automatic self-test /_____02_sTr_
- Emergency lighting monitoring /_____2x
(CEAG, INOTEC, Gessler, Kaufel, ...)
- Emergency light point switch (AC/DC) /_____2c

HINWEISE:

- Lichtquelle und Betriebsgerät durch Fachkundige austauschbar
- Leuchtengehäuse mit Klemmung im Deckenraster (gegen unbeabsichtigtes Herausfallen bei Revisionsarbeiten)
- Optik 44° und elliptisch 24 x 44°: Oberfläche ripple, Optik 74°: Oberfläche satiniert
- Achtung: Mindestbestellmenge für LED (Stückzahlen < 200 Stück nur auf Anfrage lieferbar)

HINWEISE KONVERTER:

- Konverter anschlussfertig vormontiert
- Konverter Lebensdauer 100.000 h, außer 700 mA (AC 10 W - 50.000 h)
- Konverter AC/DC/DALI/Bluetooth® sind geeignet für Sicherheitsbeleuchtungsanlagen gemäß EN 50172, DC-Level: 100 %
- Konverter für 2 Leuchten in Reihenschaltung mit max. Leitungslänge von 2 x 1 m
- Konverter für 3 oder 4 Leuchten in Reihenschaltung auf Anfrage lieferbar (max. Leitungslänge von 3 x 0,67 m in Reihe und 1,33 m im Dreieck und 4 x 0,5 m in Reihe und 1,0 m²)

NOTES:

- light source and control gear suitable for replacement by a professional.
- luminaire housing with clamping in the ceiling grid (to prevent unintentional falling out during inspection work)
- optic 44° and elliptical 24 x 44°: surface with ripple, optic 74°: surface with satin finish
- Be careful of minimum order quantity for LED (quantities < 200 only available on request)

NOTES CONVERTER:

- converter pre-assembled ready for connection
- converter service life 100,000 h (> 70,000 h L80 B10) (except 700 mA AC 10 W - 50.000 h)
- converter AC/DC/DALI/Bluetooth® converters are suitable for safety lighting systems according to EN 50172, DC level: 100%
- converter for 2 luminaires in series connection with max. cable length of 2x1m
- converter for 3 or 4 luminaires in series connection available on request (max. cable length of 3 x 0.67 m in series and 1.33 m in triangle and 4 x 0.5 m in series and 1.0 m²)

Die OPAL I-Leuchterserie wird mit der OPAL I 200-1500 in der Längenausführung des Zylinders signifikant erweitert.

Mit diesen opalweißen, gleichmäßig leuchtenden Acrylglaszylindern schaffen Sie nicht nur ein angenehmes und blendfreies Lichtambiente, sondern auch ein ansprechendes Designelement im Raum. Dank ihrer Größe und Helligkeit eignen sich diese Leuchten perfekt für große Räumlichkeiten wie Treppenhäuser, Foyers und Veranstaltungsräume.

Mit der OPAL I 200-1500 wird Ihr Projekt zum Blickfang. Individuelle Anfertigungen sind auf Anfrage möglich.

The OPAL luminaire series is expanded significantly with the OPAL I 200-1500 with respect to the length of the cylinder.

The opal-white, uniformly illuminated acrylic glass cylinders not only create a pleasant and glare-free lighting ambience, but are also an appealing design element in the room. Thanks to their size and brightness, these luminaires are perfect for large spaces such as stairwells, foyers and function rooms.

With the OPAL I 200-1500, your project becomes an eye-catcher. Customised designs are possible on request.

*** OPAL I 200-1500 LED**

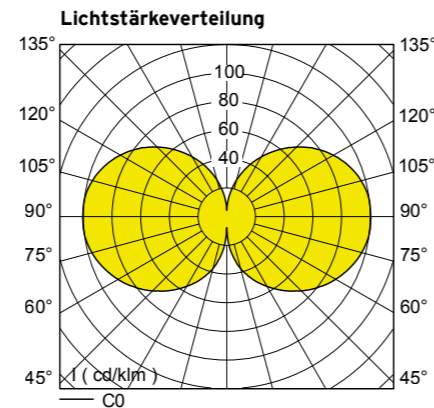
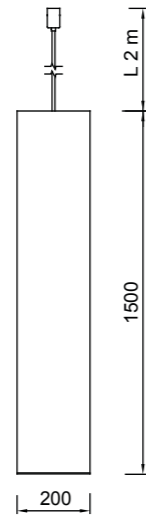
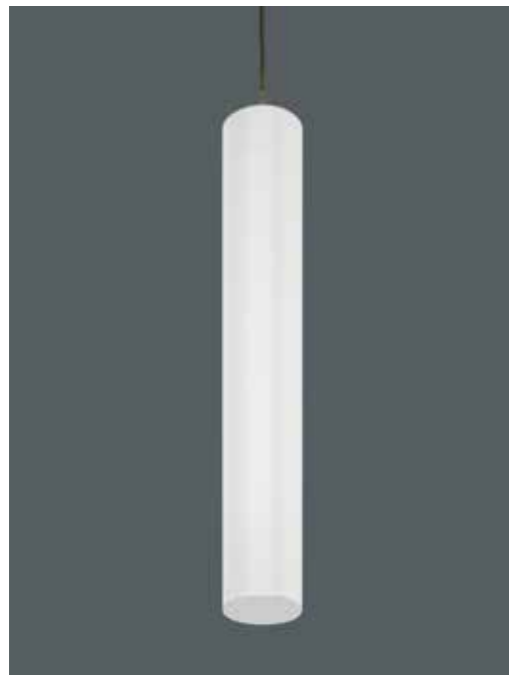

Länge (mm)	Var.	Lichtstrom luminous flux						Leistung 940 (W)	Leistung 927/930 (W)	Gewicht weight (kg)	Bestellnummer order number
		opalweiß 927 (lm)	satiniert 927 (lm)	opalweiß 930 (lm)	satiniert 930 (lm)	opalweiß 940 (lm)	satiniert 940 (lm)				
1500	AP	4239	4504	4350	4622	4120	4378	51,0	56,1	7,9	3/3815.698.____AP
1500	LP	8206	8719	8380	8904	7962	8460	95,0	104,1	7,9	3/3815.698.____LP
1500	MP	11686	12416	11902	12645	11700	12431	145,1	155,2	7,9	3/3815.698.____MP
		iw90K	iw90Kts	ww90K	ww90Kts	nw90K	nw90Kts				Bestellnr.-zusätze

netto Lichtstromangaben für Leuchte bei Umgebungstemperatur 25 °C
net luminous flux at ambient temperature of 25 °C

Bestellnummernzusätze:

- LED CRI > 90 /_____90
- Konverter 50/60 Hz (AC), 50.000 h (Standard) /_____01
- Konverter 0 / 50 / 60 Hz (AC/DC), 100.000 h, geeignet für Notlichtbetrieb /_____04
- Konverter dimmbar DALI /_____05dd
- Konverter dimmbar Bluetooth®/ (Casambi™) /_____05dW
- Notlichtoptionen /_____2_
- Zylinder Acrylglas opalweiß (glänzend) /_____K
- Zylinder Acrylglas opalweiß (matt) /_____Ks
- Zylinder Acrylglas satiniert /_____Kts
- Rohrpendel für Deckenhaken L bis 1,2 m /_____S__Lx
- Rohrpendel, starre Deckenbefestigung, L bis 1,2 m, weiß /xxxx.____Lx
- Rohrpendel, starre Deckenbefestigung, L bis 1,2 m, Armatur verchromt /xxxx.____LxCg
- Farbe weiß Feinstruktur (Standard) /_____
- RAL-Farbe nach Wahl /_____Fx

Order number codes:

- LED CRI > 90 /_____90
- converter 50/60 Hz (AC), 50,000 h (standard) /_____01
- converter 0 / 50 / 60 Hz (AC/DC), 100,000 h, suitable for emergency lighting operation /_____04
- DALI dimmable converter /_____05dd
- Bluetooth® (Casambi™) dimmable converter /_____05dW
- Emergency lighting options /_____2_
- Cylinder acrylic glass opal white (glossy) /_____K
- Cylinder acrylic glass opal white (matt) /_____Ks
- Cylinder satin acrylic glass /_____Kts
- Tubular pendant for ceiling hooks L up to 1.2 m /_____S__Lx
- Tubular pendant, rigid ceiling mounting, L up to 1.2 m, white /xxxx.____Lx
- Tubular pendant, rigid ceiling mounting, L up to 1.2 m, chrome-plated fitting /xxxx.____LxCg
- Fine white structure (standard) /_____
- RAL colour as desired /_____Fx

LEUCHTENBESCHREIBUNG:

- Zylinder aus opalweiß glänzendem oder satiniertem Acrylglas
- Hervorragende Entblendung durch weiß beschichtete Zierscheibe als Abschluss des Acrylglaszylinders
- Die Leuchtenarmatur aus Aluminium sorgt für eine sehr gute Wärmeableitung und hohe LED-Lebensdauer (> 70.000 h L80 B10)

HINWEISE:

- Lichtquelle im Werk austauschbar
- Betriebsgerät durch Fachkundige austauschbar
- Für Dimmung via Taster bitte Konverter „dimmbar DALI“ bestellen

TECHNISCHE DATEN:

- Pendelleuchte
- LED > 70.000 h L80 B10
- Lötkontakt
- Konverter integriert, nicht dimmbar 50/60 Hz (AC), 50.000 h
- Anschluss max. 3* 2,5 mm²
- IP20/I

OPTIONEN:

- LED-Parameter (Lichtstrom, Farbwiedergabe, Farbtemperatur) nach Wahl
- LED tunabel white, RGB, RGBW
- Konverter dimmbar (DALI, 1 - 10 V, via Funk/EnOcean, Wireless via App Bluetooth®/Casambi™, via Taster, via un:c-Bus-IPV6-Netzwerk, via Netzleitung ready2mains™...)

- Kabel 3G0,75 mm², weiß L 2 m, mit einem zentralen Stahlseil, leuchtenseitig höhenjustierbar, mit doppelter Sicherheit, Baldachin weiß
- Acrylglas opalweiß glänzend oder transparent satiniert
- Weiß Feinstruktur
- Metall pulverbeschichtet

- Konverter mit corridorfunktion
- Notlichtfunktionen nach Wahl
- Mit einem zentralen Deckenbaldachin mit versetzter Aufnahme mehrerer Pendelleuchten
- Bauform mit Zylinder-Durchmesser und Länge nach Wahl
- Bauform mit Chintz - Zylinder in Farbe nach Wahl
- Auf Anfrage Acrylglas opalweiß matt lieferbar
- Armatur in RAL-Farbe nach Wahl
- Notlichtfunktionen nach Wahl

LUMINAIRE DESCRIPTION:

- cylinder with opal white acrylic glass, glossy or satin finish
- Outstanding glare suppression through white-coated decorative disc as closure of the acrylic glass cylinder
- The aluminium luminaire ensures very good heat dissipation and a long LED service life (> 70,000 h L80 B10)

NOTES:

- Light source suitable for replacement at the factory
- control gear suitable for replacement by a professional
- For dimming via push button, please order the "DALI dimmable converter"

TECHNICAL DETAILS:

- Pendant luminaire
- LED > 70,000 h L80 B10
- solder contact
- Integrated converter not dimmable 50/60 Hz (AC), 50,000 h
- Connection max. 3* 2.5 mm²
- IP20/I

OPTIONS:

- LED parameters (luminous flux, colour reproduction, colour temperature) as desired
- LED tunabel white, RGB, RGBW
- Dimmable converter (DALI, 1-10 V, via wireless/EnOcean, wireless via app Bluetooth®/Casambi™, via switch, via un:c bus IPV6 network, via network cable -ready2mains™ -...), your choice of emergency light functions

- White 3G 0.75 mm² cable, L 1 m, height adjustable luminaire, one central steel double safety cable, white junction box
- Acrylic glass opal white glossy or transparent satin finish
- white fine structure
- Powder-coated metal

- central junction box with staggered mounting of several pendant luminaires
- Diameter and length of cylinder design as desired
- design with chintz - cylinder with colour of your choice
- Acrylic glass opal white matte, available on request
- Junction box with RAL colour of your choice
- Your choice of emergency light functions

SONDERLEUCHTEN/SPECIAL LIGHTS

*CONTOUR

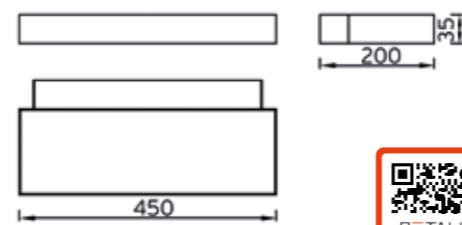

Get More

www.betalumen.de/leuchte/contour.html

*CREO SATIN

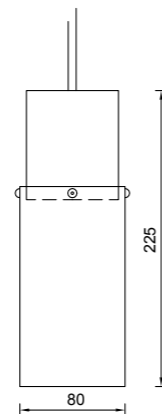
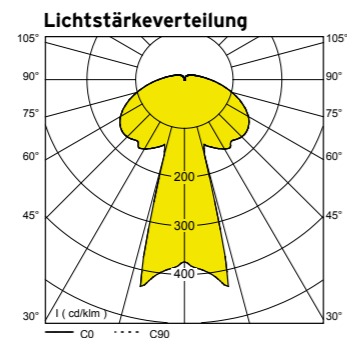

Get More

www.betalumen.de/leuchte/creo-satin.html

*LUNÉA

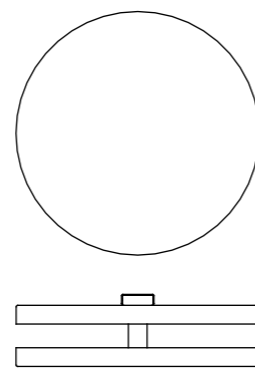
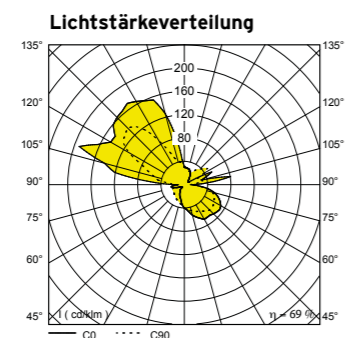

Get More

www.betalumen.de/leuchte/lunea.html

*FLEXUS

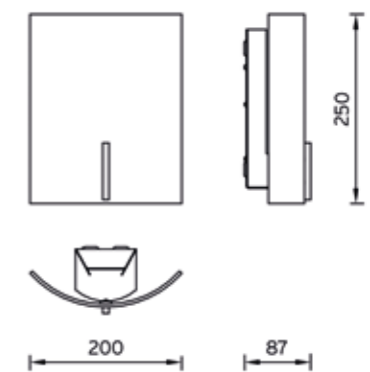
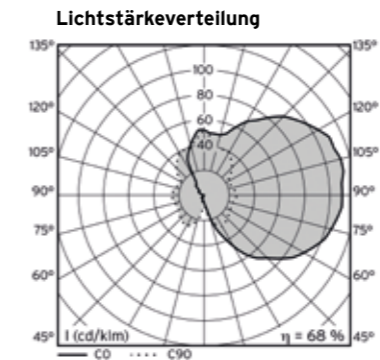

Get More

www.betalumen.de/leuchte/flexus.html

*LINO

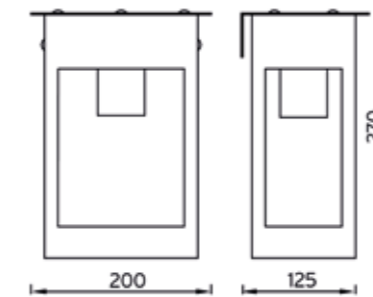

Get More

www.betalumen.de/leuchte/lino.html

*MSO PURE UND MSO PURE II

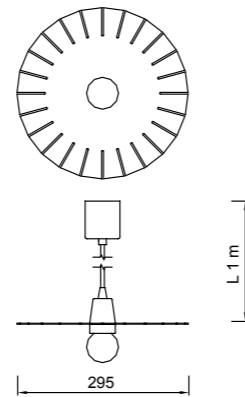
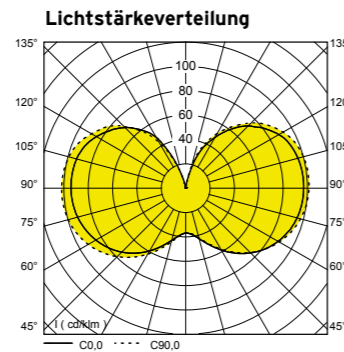

Get More

www.betalumen.de/leuchte/mso-pure-und-mso-pure-ii.html

*OPAL II

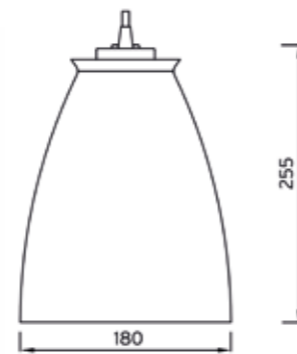
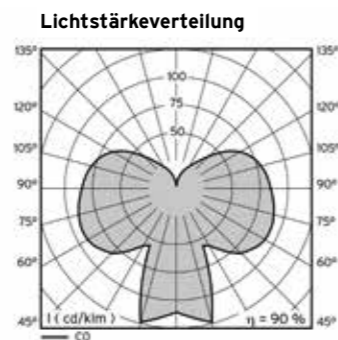

Get More

www.betalumen.de/leuchte/opal-ii.html

*PICCO-LED WHITE 60

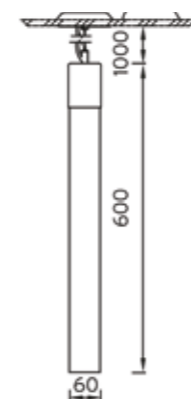

Get More

www.betalumen.de/leuchte/picco-led-white-60.html

*PLANUS L3/L4

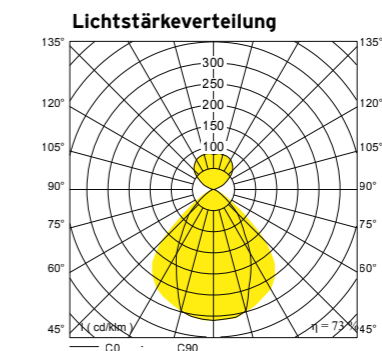
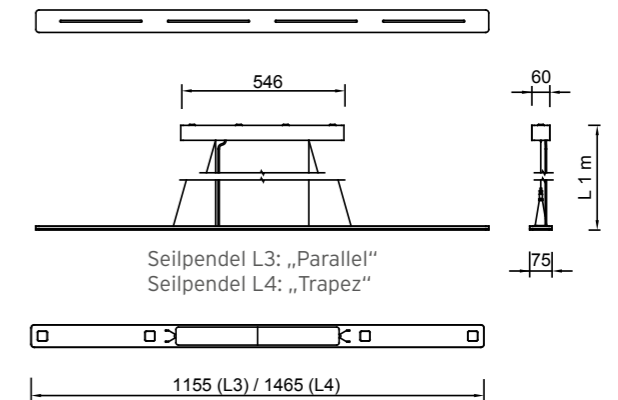
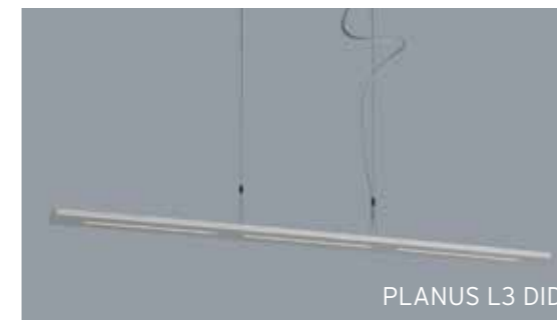

Get More

www.betalumen.de/leuchte/planus-l3-l4-did.html

*QUADER W136



Lichtstärkeverteilung

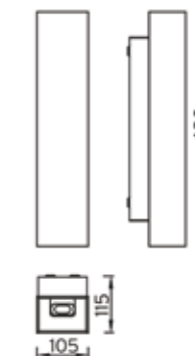
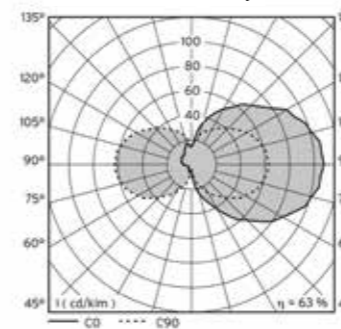

Get More

www.betalumen.de/leuchte/quader-w136.html

SONDERLEUCHTEN/SPECIAL LIGHTS

*SIGN

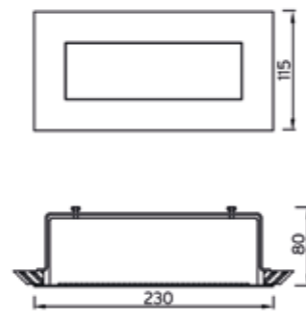

Get More

www.betalumen.de/leuchte/sign-led.html

*TARGET

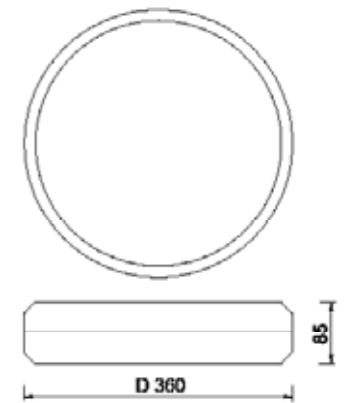
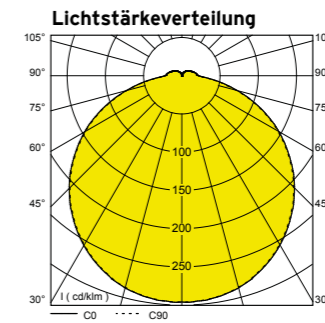

Get More

www.betalumen.de/leuchte/target.html

*SPOT-LED ECONOMY

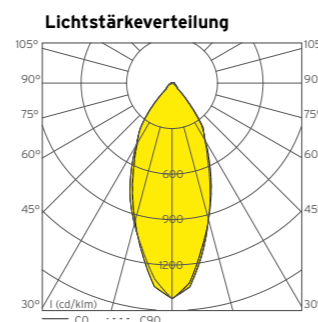
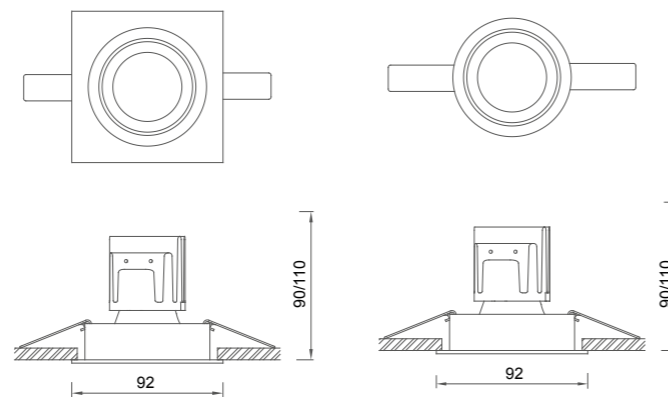

Get More

www.betalumen.de/leuchte/spot-led-economy-und-spot-led-economy-ii.html

*TELA SINGOLA 500

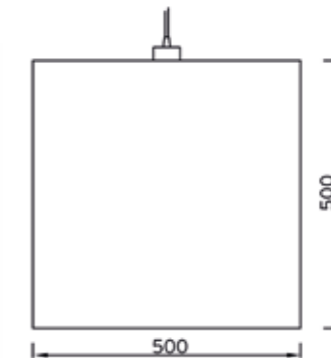
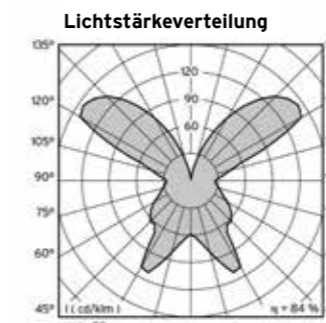

Get More

www.betalumen.de/leuchte/tela-singola-500.html

*TELA TOGA

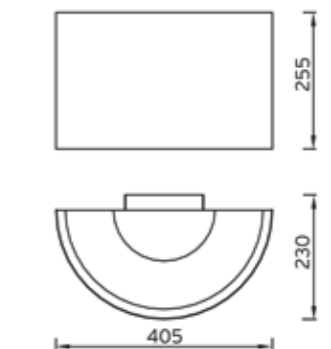

Get More

www.betalumen.de/leuchte/tela-toga.html

CHINTZ-FARBKARTE/ CHINTZ COLOUR CARD STOCK





BETALUMEN GmbH

Hebbelstr. 14-18, 01157 Dresden
TEL.: +49 (0) 351 47 96 09 60
FAX: +49 (0) 351 47 96 09 66

WEB: www.betalumen.de
E-MAIL: ideen-werden-leuchten@betalumen.de